

CZ - NÁVOD NA MONTÁŽ A ÚDRŽBU
SK - NÁVOD NA MONTÁŽ A ÚDRŽBU
HU - TELEPÍTÉSI ÉS KARBANTARTÁSI ÚTMUTATÓ
PL - INSTRUKCJA MONTAŻU I UTRZYMANIA

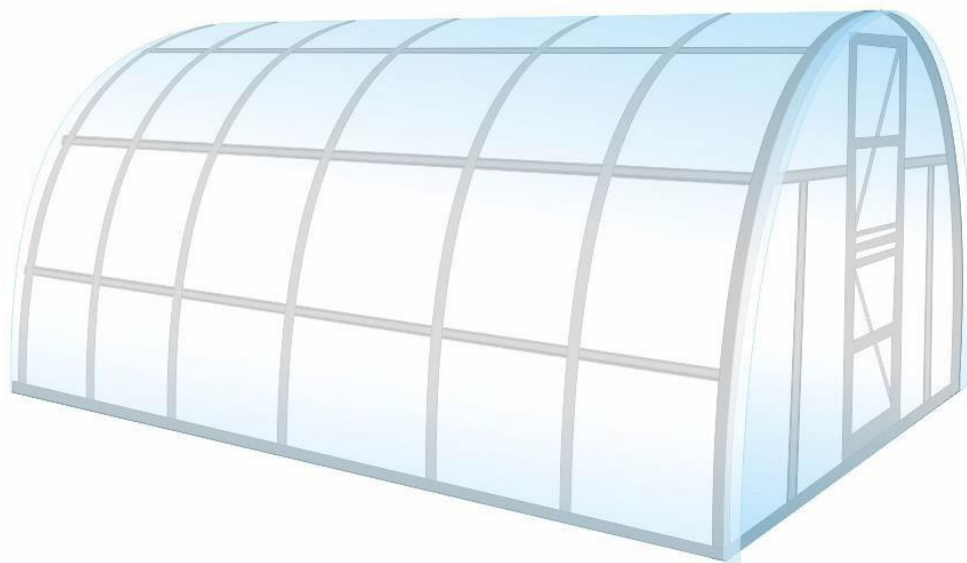

obloukový skleník / oblúkový skleník / üvegház / szklarnia łukowa

LANITPLAST TIBERUS

šířka / šírka / szélesség / szerokość 300 cm

délka / dĺžka / hosszúság / długość 3 x 2, 4, 6, 8, 10, 12 m

CZ - před stavbou si přečtěte až do konce tento montážní návod
SK - pred stavbou si prečítajte až do konca tento montážny návod
HU - az üvegház építése előtt olvassa el ezt a telepítési útmutatót a végéig
PL - Przed rozpoczęciem budowy przeczytajcie ten instruktaż montażu do końca.

(pro stavbu jsou nutné 3 osoby)
(pre stavbu sú nutné 3 osoby)
(az építéshez 3 főre van szükség)
(do budowy potrzebne są 3 osoby)

CZ - NA CO SI DÁT POZOR PŘED STAVBOU SKLENÍKU

Umístění skleníku a jeho kotvení

Skleník je nutné umístit výhradně na místech, která nejsou vystavena většímu větru nebo nárazům větru (více v oddílu UKOTVENÍ). Rozhodně nestavte skleník na volně otevřených prostranstvích, ale na závětrné straně. Skleník nikdy nestavte na písčitých půdách – byl by problém s odpovídajícím ukotvením skleníku v zemi.

Ukotvení skleníku

Skleník musí stát na rovné ploše a na takovém podloží, aby udrželo uchycení skleníku v zemi. Vždy postupujte podle montážního návodu výrobce konkrétního modelu skleníku. Pokud jste si 100% jistí, že půdní podloží skleník udrží, pak zatlučením přiložených kolíků (nebo zakopáním kotev do země) lze skleník do země ukotvit - **toto řešení však nedoporučujeme**. Doporučujeme pro kolíky / patky nosných profilů vykopat odpovídající otvor v zemi a do tohoto otvoru kolíky / patky **zabetonovat**. Poškození skleníku z důvodu nedostatečného ukotvení v zemi není považováno za výrobní vadu a nelze jej reklamovat.

SKLENÍK NELZE NIKDY NECHAT VOLNĚ POLOŽENÝ NA ZEMI BEZ UKOTVENÍ!

Bezpečnostní upozornění

Během montáže používejte ochranné pomůcky (pracovní oděv a obuv, pevné pracovní rukavice, případně ochranné brýle). Kovové profily mají ostré hrany. Skleník stavte pouze za denního světla nebo při velmi dobrém umělém osvětlení. Montáž skleníku neprovádějte ve větru, za deště nebo za bouřky. Pozor – vyvarujte se kontaktu ocelových profilů s vedením elektrického proudu. Bezpečně a ekologicky zlikvidujte všechny obaly a chraňte je před dětmi. Skleník musí stát na rovné ploše. Během výstavby se o skleník neopírejte a nepřesouvejte ho. Zabraňte dětem a zvířatům v přístupu na místo montáže, protože hrozí nebezpečí jejich poranění. Skleníky i pavilony doporučujeme stavět ve třech osobách. Nesnažte se skleník sestavit, jestliže jste unaveni, pod vlivem alkoholu nebo léků nebo trpíte-li závratí. Při používání žebříku se ujistěte, že dodržíte bezpečnostní upozornění výrobce. Pokud používáte elektrické nářadí, dodržujte návod k obsluze výrobce (při utahování zohledněte extrémní měkkost hliníkových šroubů a matic). Doporučujeme všechny šrouby utahovat ručně a teprve později elektrickým šroubovákem. Ve skleníku neskladujte horké předměty jako např. právě použitý zahradní gril, pájecí lampu, rozpálené jiné elektrické či plynové spotřebiče nebo rozpálenou benzinovou zahradní sekačku. Než začnete s kotvením ujistěte se, že na zemi a v zemi pod plánovanou stavbou nejsou žádné viditelné ani skryté kabely nebo trubky apod. Pozor na elektrické kabely např. od zahradních sekaček, čerpadel a podobně. Dodržujte místní předpisy a smluvní závazky (především na pronajatých pozemcích).

Všeobecná upozornění

Skleník se skládá z mnoha dílů, proto si na celou montáž rezervujte minimálně jeden celý den, v ideálním případě celý víkend. Skleník doporučujeme stavět ve třech osobách. Než začnete sestavovat váš skleník, ujistěte se, že všechny součásti uvedené v tomto návodu, jsou obsaženy v balení. Jednotlivé díly předem překontrolujte a přehledně a přístupně rozložte. Je důležité, abyste jednotlivé součásti nepomíchali. Pokud některá z částí skleníku chybí nebo je poškozená, **tak v žádném případě skleník nestavte a ihned kontaktujte svého dodavatele (na případné poškození nekompletního skleníku jakýmkoliv počasím se nevztahuje záruka)**. Uchovávejte všechny malé součásti (šrouby, matky apod.) v připravené misce, aby se neztratily. Pro skleník si zvolte slunné a rovné místo bez převislých objektů. **VELMI DŮLEŽITÉ PŘI POKLÁDÁNÍ POLYKARBONÁTOVÝCH DESEK – UV chráněná strana s bílou nebo popsanou barevnou folií (nebo i bez fólie, ale s nálepkou označující UV chráněnou stranu) musí být v každém případě umístěna směrem ven; UV nechráněná strana bez nápisů s čírou folií (nebo i bez fólie a bez nálepky) směrem dovnitř skleníku. Folie (nálepku) těsně před montáží odstraňte.**

- **POZOR – SKLENÍKY JSOU V UZAVŘENÉM STAVU (OKNA A DVEŘE) VÝROBCEM TESTOVÁNY DO RYCHLOSTI VĚTRU MAX 75 KM/HOD**
- **POKUD ZŮSTANE OTEVŘENÉ OKNO NEBO DVEŘE, TAK SE ODOLNOST SKLENÍKU VELMI VÝRAZNĚ SNÍŽÍ**
- **STŘECHU PRAVIDELNĚ ČIŠTĚTE OD LISTÍ A NEČISTOT**
- **PRŮBĚŽNĚ KONTROLUJTE, ZDA UKOTVENÍ DO ZEMĚ PEVNĚ DRŽÍ**
- **POKUD PŘEDPOVĚĎ POČASÍ HLÁSÍ VĚTRNÉ DNY, MUSÍ BÝT U SKLENÍKU BEZPODMÍNEČNĚ PEVNĚ UZAVŘENÉ DVEŘE I VENTILAČNÍ OKNA (VČETNĚ OKEN S AUTOMATICKÝM OTVÍRAČEM)**
- **V ZIMĚ PRAVIDELNĚ ZBAVUJTE STŘECHU SKLENÍKU SNĚHU NEBO STŘEŠE DODEJTE DOSTATEČNOU PODPORU (NAPŘ. PODEPŘETE JI DŘEVĚNÝM TRÁMEM NEBO PEVNÝM KOVOVÝM PROFILEM, ABY UDRŽELA VÁHU SNĚHU) – ZEJMÉNA PŘI VĚTŠÍCH PŘÍVALECH SNĚHU**
- **DOPORUČUJEME IHNEDE PO STAVBĚ SKLENÍK ZAHRNOUT DO POJISTKY VAŠÍ NEMOVITOSTI**
- **VEŠKERÁ POŠKOZENÍ SKLENÍKU VZNIKLÁ V DŮSLEDKU UDÁLOSTÍ HODNOCENÝCH JAKO POJISTNÉ UDÁLOSTI (PODLE DEFINICE POJISTNÝCH UDÁLOSTÍ ČESKÝCH NEBO SLOVENSKÝCH POJIŠŤOVEN), TJ. NAPŘ. KRUPOBITÍ, VICHŘICE (NÁRAZY VĚTRU), POVODĚŇ, ZÁPLAVA, SNÍH A APOD. NEJSOU PŘEDMĚTEM ZÁRUKY A NELZE JE REKLAMOVAT**

Péče a údržba

K čištění skleníku používejte pouze a výhradně slabý mýdlový roztok a jemný hadřík. Po umytí skleník opláchněte čistou vodou. Nepoužívejte čisticí prostředky obsahující chemická rozpouštědla nebo prostředky na bázi lihu a alkoholu (např. Iron nebo Okenu). Pozor na poškrábání špinavým hadrem nebo špinavou houbou. Prosklení skleníku nesmí přijít do kontaktu s chemickými čistidly a rozpouštědly, s chemikáliemi typu benzin (vč. technického), aceton, Toulén, chlor (např. Savo), terpentýn, ředidla na barvy (např. rada S 6xxx), apod. Při použití čistidel a organických rozpouštědel vždy dojde ke zničení polykarbonátového skla. **POZOR – polykarbonátové desky nelze natírat žádným nátěrem nebo barvou** (i když dodavatel barvy tvrdí, že jde o produkt kompatibilní s polykarbonátem). Natření desek znamená okamžitou ztrátu záruky a jistotu brzkého poškození desek a následně celého skleníku.

BEZPEČNOSTNÍ VAROVÁNÍ

1. **PŘED MONTÁŽÍ SKLENÍKU SI PEČLIVĚ PŘEČTĚTE TYTO INSTRUKCE AŽ DO KONCE.**
2. **Ostré hrany a rohy mohou způsobit zranění. Proto při manipulaci s kovovými profily, se sklem či polykarbonátovými tabulemi vždy noste ochranné brýle, rukavice, boty a přilbu. Rozbité sklo představuje bezpečnostní riziko – vždy ho ihned bezpečně odkliděte.**
3. **Při montáži konstrukce skleníku a práci s komůrkovým polykarbonátem nebo sklem vždy používejte ochranné pracovní pomůcky, především rukavice.**
4. **Zakoupený výrobek je určen pouze pro pěstování rostlin a má být užíván pouze k tomuto účelu. Při užívání k jinému účelu přebírá plnou zodpovědnost majitel.**

5. Doporučujeme, aby tento výrobek sestavovali tři lidé. Pokud se při sestavování skleníku, při vkládání skla nebo polykarbonátových tabulí setkáte s obtížemi, kontaktujte svého dodavatele – v žádném případě nepoužívejte sílu!
6. Základ skleníku musí mít absolutně přesný pravouhlý tvar a skleník musí být umístěn v rovině. Jinak nebude možné přesně položit polykarbonátové (skleněné) desky na nosnou konstrukci.

Při montáži skleníku doporučujeme nejprve všechny šrouby utáhnout lehce pouze prsty, aby se profily v případě potřeby posunuly. Zkompletovanou konstrukci potom zarovnejte do roviny a úhlu a teprve poté pevně klíčem utáhněte všechny šrouby.

UPOZORNĚNÍ:

- montáž skleníku není nijak výrazně složitá a zvládne ji téměř každý šikovný zahrádkář, vzhledem k většímu množství šroubů však vyžaduje relativně více času
- **pokud máte v úmyslu stavbu zděné nebo betonové podezdívky, tak ji stavte až po zakoupení skleníku a po montáži ocelové základny (nebo konstrukce skleníku), uváděné rozměry skleníku jsou největší vnější rozměry skleníku včetně přesahů střechy a nemohou být použity pro vyměření a stavbu podezdívky**
- v případě používání přírodních hnojiv (koňský / kravský hnůj, slepičince, apod.), umělých hnojiv, pesticidů, herbicidů a jiných chemikálií může po delší nebo i kratší době docházet ke korozi ocelových dílů skleníku
- **tento produkt je určen výhradně pro nekomerční domácí použití**

SK - NA ČO SI DAŤ POZOR PRED ZAČIATKOM STAVBY SKLENÍKA

Umiestnenie skleníka a jeho kotvenie

Skleník je nutné umiestniť výhradne na miestach, ktoré nie sú vystavené väčšiemu vetru alebo nárazom vetra (viac v oddieli UKOTVENIE SKLENÍKA). Rozhodne nestavajte skleník na voľne otvorených priestranstvách, ale na záveternej strane. Skleník nikdy nestavajte na piesočnatých pôdach – bol by problém so zodpovedajúcim ukotvením skleníka v zemi.

Ukotvenie skleníka

Skleník musí stáť na rovnej ploche a na takom podloží, aby udržalo uchytenie skleníka v zemi. Vždy postupujte podľa montážneho návodu výrobcu konkrétneho modelu skleníka. Ak ste si 100% istí, že pôdne podložie skleník udrží, potom zatlčením priložených kolíkov (alebo zakopaním kotiev do zeme) je možné skleník do zeme ukotviť - toto riešenie však neodporúčame. Odporúčame pre kolíky/pätky nosných profilov vykopať zodpovedajúci otvor v zemi a do tohto otvoru kolíky/pätky zabetónovať. Poškodenie skleníka z dôvodu nedostatočného ukotvenia v krajine nie je považované za výrobnú vadu a nemožno ho reklamovať.

SKLENÍK NEDÁ NIKDY NECHAŤ VOĽNE POLOŽENÝ NA ZEMI BEZ UKOTVENIA!

Bezpečnostné upozornenia

Počas montáže používajte ochranné pomôcky (pracovný odev a obuv, pevné pracovné rukavice, prípadne ochranné okuliare). Kovové profily majú ostré hrany. Skleník stavajte iba za denného svetla alebo pri veľmi dobrom umelom osvetlení. Montáž skleníka nevykonávajte vo vetre, za dažďa alebo za búrky. Pozor – vyvarujte sa kontaktu ocelových profilov s vedením elektrického prúdu. Bezpečne a ekologicky zlikvidujte všetky obaly a chráňte ich pred deťmi. Skleník musí stáť na rovnej ploche. Počas výstavby sa o skleník neopierajte a nepresúvajte ho. Zabráňte deťom a zvieratám v prístupe na miesto montáže, pretože hrozí nebezpečenstvo ich poranenia. Skleníky aj pavilóny odporúčame stavať v troch osobách. Nesnažte sa skleník zostaviť, ak ste unavení, pod vplyvom alkoholu alebo liekov alebo ak trpíte závratmi. Pri používaní rebríka sa uistite, že dodržíte bezpečnostné upozornenie výrobcu. Pokiaľ používate elektrické náradie, dodržujte návod na obsluhu výrobcu (pri uťahovaní zohľadnite extrémnu mäkkosť hliníkových skrutiek a matíc). Odporúčame všetky skrutky uťahovať ručne a až neskôr elektrickým skrutkovačom. V skleníku neskladujte horúce predmety ako napr. práve použitý záhradný gril, spájkovaciu lampu, rozpálené iné elektrické či plynové spotrebiče alebo rozpálenú benzínovú záhradnú kosačku. Než začnete s kotvením uistite sa, že na zemi a v zemi pod plánovanou stavbou nie sú žiadne viditeľné ani skryté káble alebo rúrky a pod. Pozor na elektrické káble napr. od záhradných kosačiek, čerpadiel a podobne. Dodržujte miestne predpisy a zmluvné záväzky (predovšetkým na prenajatých pozemkoch).

Všeobecné upozornenia

Skleník sa skladá z mnohých dielov, preto si na celú montáž zarezervujte minimálne jeden celý deň, v ideálnom prípade celý víkend. Skleník odporúčame stavať v troch osobách. Než začnete zostavovať váš skleník, uistite sa, že všetky súčasti uvedené v tomto návode, sú obsiahnuté v balení. Jednotlivé diely vopred prekontrolujte a prehľadne a prístupne rozložte. Je dôležité, aby ste jednotlivé súčasti nepomiešali. **Pokiaľ niektorá z častí skleníka chýba alebo je poškodená, tak v žiadnom prípade skleník nestavajte a ihneď kontaktujte svojho dodávateľa (na prípadné poškodenie nekompletného skleníka akýmkoľvek počasím sa nevzťahuje záruka).** Uchovávajte všetky malé súčasti (skrutky, matky a pod.) v pripravenej miske, aby sa nestratili. Pre skleník si zvolte slnečné a rovné miesto bez previsnutých objektov. **VEĽMI DÔLEŽITÉ PRI POKLADANÍ POLYKARBONÁTOVÝCH DOSIEK – UV chránená strana s bielu alebo popísanou farebnou fóliou (alebo aj bez fólie, ale s nálepkou označujúcou UV chránenú stranu) musí byť v každom prípade umiestnená smerom von; UV nechránená strana bez nápisov s čírou fóliou (alebo aj bez fólie a bez nálepky) smerom dovnútra skleníka. Fólie (nálepky) tesne pred montážou odstráňte.**

- **POZOR – SKLENÍKY SÚ V UZAVRETOM STAVE (OKNÁ A DVERE) VÝROBCOM TESTOVANÉ DO RÝCHLOSTI VETRA MAX 75 KM/HOD**
- **AK ZOSTANE OTVORENÉ OKNO ALEBO DVERE, TAK SA ODOLNOSŤ SKLENÍKA VEĽMI VÝRAZNE ZNÍŽI**
- **STRECHU PRAVIDELNE ČISTITE OD LISTÍ A NEČISTOT**
- **PRIEBEŽNE KONTROLUJTE, ČI UKOTVENIE DO KRAJINY PEVNE DRŽÍ**
- **AK PREDPOVEĎ POČASÍ HLÁSI VETERNÉ DNI, MUSÍ BYŤ U SKLENÍKA BEZPODMÍNEČNE PEVNE UZAVRETÉ DVERE AJ VENTILAČNÉ OKNÁ (VRÁTANE OKEN S AUTOMATICKÝM OTVÁRAČOM)**
- **V ZIME PRAVIDELNE ZBAVUJTE STRECHU SKLENÍKA SNEHU ALEBO STREŠE DODAJTE DOSTATOČNÚ PODPORU (NAPR. EHU**
- **ODPORÚČAME IHNEĎ PO STAVBE SKLENÍK ZAHRNÚŤ DO POISTKY VAŠEJ NEHNUTEĽNOSTI**
- **VŠETKY POŠKODENIA SKLENÍKA VZNIKNUTÉ V DÔSLEDKU UDALOSTÍ HODNOTENÝCH AKO POISTNÉ UDALOSTI (PODĽA DEFINÍCIE POISTNÝCH UDALOSTÍ ČESKÝCH ALEBO SLOVENSKÝCH POISTOVŇÍ), TJ. NAPR. KRUPOBITIE, VICHRICE (NÁRAZY VETRA), POVODEN, ZÁPLAVA, SNEH A APOD. NIE SÚ PREDMETOM ZÁRUKY A NEMOŽNO ICH REKLAMOVAŤ**

Starostlivosť a údržba

Na čistenie skleníka používajte iba a výhradne slabý mydlový roztok a jemnú handričku. Po umytí skleníka opláchnite čistou vodou. Nepoužívajte čistiace prostriedky obsahujúce chemické rozpúšťadlá alebo prostriedky na báze liehu a alkoholu (napr. Iron alebo Okena). Pozor na poškrabanie špinavou handrou alebo špinavou hubou. Materiál skleníka nesmie prísť do kontaktu s chemickými čistiadlami a rozpúšťadlami, s chemikáliami typu benzín (vr. technického), acetón, toluén, chlór (napr. SAVO), terpentín, riedidla na farby (napr. rada S 6xxx), apod. Pri použití čistiadiel a organických rozpúšťadiel dôjde vždy k zničeniu polykarbonátového skla.

POZOR - polykarbonátové dosky nemožno natierať žiadnym náterom alebo farbou (aj keď dodávateľ farby tvrdí, že ide o produkt kompatibilný s polykarbonátom). Natretie dosiek znamená okamžitú stratu záruky a istotu skorého poškodenie dosiek a následne celého skleníka.

BEZPEČNOSTNÉ VAROVANIE

1. PRED MONTÁŽOU SKLENÍKA SI STAROSTLIVO PREČÍTAJTE TIETO INŠTRUKCIE AŽ DO KONCA.
2. Ostré hrany a rohy môžu spôsobiť zranenie. Preto pri manipulácii s kovovými profilmi, so sklom či polykarbonátovými tabuľkami vždy noste ochranné okuliare, rukavice, topánky a prilbu. Rozbité sklo predstavuje bezpečnostné riziko - vždy ho ihneď bezpečne odpracte.
3. Pri montáži konštrukcie skleníka a práci s komôrkovým polykarbonátom alebo sklom vždy používajte ochranné pracovné pomôcky, predovšetkým rukavice.
4. Zakúpený výrobok je určený len na pestovanie rastlín a má sa používať iba na tento účel. Pri užívaní na iný účel preberá plnú zodpovednosť majiteľ.
5. Odporúčame, aby tento výrobok zostavovali traja ľudia. Pokiaľ sa pri zostavovaní skleníka, pri vkladaní skla alebo polykarbonátových tabuľiek stretnete s ťažkosťami, kontaktujte svojho dodávateľa – v žiadnom prípade nepoužívajte silu!
6. Základ skleníka musí mať absolútne presný pravouhlý tvar a skleníky musia byť umiestnené v rovine. Inak nebude možné presne položiť polykarbonátové (sklenené) dosky na nosnú konštrukciu.

Pri montáži skleníka odporúčame najskôr všetky skrutky utiahnuť ľahko iba prstami, aby sa profily v prípade potreby posunuli. Skompletovanú konštrukciu potom zarovnajete do roviny a uhla a až potom pevne kľúčom utiahnete všetky skrutky.

UPOZORNENIE:

- montáž skleníka nie je nijako výrazne zložitá a zvládne ju takmer každý šikovný záhradkár, vzhľadom na väčšie množstvo skrutiek však vyžaduje relatívne viac času
- **ak máte v úmysle stavbu murovanej alebo betónovej podmurovky, tak ju stavajte až po zakúpení skleníka a po montáži oceľovej základne (alebo konštrukcia skleníka), uvádzané rozmery skleníka sú najväčšie vonkajšie rozmery skleníka vrátane presahov strechy a nemôžu byť použité na vymieranie a stavbu podmurovky**
- v prípade použitia prírodných hnojív (konský / kravský hnoj, slepačince, apod.), umelých hnojív, pesticídov, herbicídov a iných chemikálií môže po dlhšej alebo aj kratšej dobe dochádzať ku korózii oceľových dielov skleníka
- **tento produkt je určený výhradne pre nekomerčné domáce použitie**

HU - MIRE ÜGYELJÜNK AZ ÜVEGHÁZ FELÉPÍTÉSE ELŐTT

Az üvegház elhelyezkedése és rögzítése

Az üvegházat csak olyan helyen szabad elhelyezni, amely nincs kitéve nagy szélnek vagy széllökéseknek (további információért lásd az ÜLÖNYEGHÁZ HORGONÁLÁS című részt). Az üvegházat semmiképpen ne nyílt területen építsük, hanem a szélárnyékos oldalon. Soha ne építsen üvegházat homokos talajra - problémák adódnának az üvegház megfelelő rögzítésével a talajban.

Az üvegház lehorgonyozása

Az üvegháznak sík felületen és olyan minőségű talajon kell állnia, amely elegendő ahhoz, hogy az üvegházat a talajban megtartsa. Mindig kövesse a gyártónak az adott üvegházmodellre vonatkozó telepítési utasításait. Csak akkor, ha 100%-ig biztos abban, hogy a talaj megtámasztja az üvegházat, akkor a mellékelt cövekek beverésével (vagy a földbe ásott horgonyokkal) rögzítheti az üvegházat a talajba - de ez a megoldás NEM AJÁNLOTT. Javasoljuk, hogy ásson egy megfelelő lyukat a talajba a tartóprofilok cövekeinek/lábazatainak, és a cövekeket/lábazatokat ebbe a lyukba betonozza be. Az üvegháznak a talajban való elégtelen rögzítésből eredő károsodása nem tekinthető gyártási hibának, és nem lehet reklamálni.

AZ ÜVEGHÁZAT SOHA NEM SZABAD RÖGZÍTÉS NÉLKÜL A TALAJON HAGYNI!

Biztonsági figyelmeztetés

Az összeszerelés során használjon védőfelszerelést (munkaruházat és -cipő, erős munkakesztyű vagy védőszemüveg). A fémprofilok éles szélékkel rendelkeznek. Az üvegházat csak nappali fényben vagy nagyon jó mesterséges megvilágítás mellett építse. Ne telepítse az üvegházat szeles, esős vagy viharos körülmények között. Vigyázat – kerülje az acélprofilok érintkezését elektromos áramvezetékekkel. Minden műanyag csomagolóanyagot biztonságosan és környezetbarát módon dobjon ki, és tartsa távol a gyermekektől. Az üvegháznak vízszintes felületen kell állnia. Építés közben ne támaszkodjon rá, és ne mozgassa az üvegházat. Akadályozza meg, hogy gyermekek és állatok hozzáférjenek a telepítés helyére, mert fennáll a sérülés veszélye. Üvegházak és pavilonok építését javasoljuk három fővel. Ne kísérelje meg összeszerelni az üvegházat, ha fáradt, alkohol vagy gyógyszer hatása alatt áll, vagy ha szédül. A létra használatakor feltétlenül tartsa be a gyártó biztonsági előírásait. Ha elektromos szerszámokat használ, kövesse a gyártó használati utasítását (a meghúzásnál vegye figyelembe az alumínium csavarok és anyák rendkívüli puhaságát). Javasoljuk, hogy minden csavart kézzel húzzon meg, és csak később elektromos csavarhúzóval. Ne tároljon forró tárgyakat az üvegházban, például nemrég használt kerti vagy egyéb grillezőt, fűzőlámpát, forró elektromos vagy gázkészüléket vagy forró benzines fűnyírót. A rögzítés megkezdése előtt győződjön meg arról, hogy a tervezett építmény alatt a földön és a talajban nincsenek látható vagy rejtett kábelek, csövek stb. Tartsa be a helyi előírásokat és szerződéses kötelezettségeket (különösen a bérelt földeken).

Általános figyelmeztetések

Az üvegház több részből áll, ezért legalább egy teljes napot, ideális esetben egy teljes hétvégét foglaljon le a teljes összeállításra. Javasoljuk, hogy az üvegházat három fővel építsék fel. Mielőtt elkezdené összeszerelni az üvegházat, győződjön meg arról, hogy az ebben az útmutatóban említett összes alkatrész megtalálható a csomagban. Előzetesen ellenőrizze az egyes alkatrészeket, és helyezze el őket jól

láthatóan és hozzáférhetően. Fontos, hogy ne keverje össze az alkatrészeket. **Ha az üvegház bármely része hiányzik vagy megsérült, semmilyen körülmények között ne építse fel az üvegházat, és azonnal lépjen kapcsolatba a szállítóval (a hiányos üvegházban keletkezett időjárási károkat a garancia nem fedezi).** Minden apró alkatrészt (csavarok, anyák stb.) tartson egy előkészített tálcában, hogy ne vesszenek el. Válasszon napos, vízszintes helyet az üvegház számára, ahol nincsenek túlnyúló tárgyak. **NAGYON FONTOS A POLYKARBONÁT TÁBLÁK ELHELYEZÉSÉNÉL - Az UV védett oldalt fehér vagy feliratozott színes fóliával (vagy akár fólia nélkül, de az UV védett oldalt jelző matricával) minden esetben kifelé, az UV nem védett oldalt átlátszó fóliával (vagy akár fólia nélkül, matrica nélkül) pedig befelé, az üvegházba kell elhelyezni. A fóliát (matricát) közvetlenül a telepítés előtt távolítsa el.**

- **FIGYELEM - AZ ÜVEGHÁZAKAT A GYÁRTÓ ZÁRT ÁLLAPOTBAN (ABLAKOK ÉS AJTÓK), MAX. 75 KM/H SZÉLSEBESSÉGIG TESZTELTE.**
- **HA EGY ABLAK VAGY AJTÓ NYITVA MARAD, AZ ÜVEGHÁZ ELLENÁLLÁSA NAGYMÉRTÉKBEN CSÖKKEN.**
- **RENDSZERESEN TISZTÍTSA MEG A TETŐT A LEVELEKTŐL ÉS A SZENNYEZŐDÉSEKTŐL**
- **FOLYAMATOSAN ELLENŐRIZZE, HOGY A TALAJHORGONYOK SZILÁRDAN A HELYÜKÖN VANNAK-E**
- **HA AZ IDŐJÁRÁS-ELŐREJELZÉS SZERINT SZELES NAPOK VÁRHATÓK, AZ AJTÓKAT ÉS A SZELLŐZŐABLAKOKAT (BELEÉRTVE AZ AUTOMATIKUSAN NYÍLÓ ABLAKOKAT IS) SZOROSAN BE KELL ZÁRNI.**
- **TÉLEN RENDSZERESEN TISZTÍTSA MEG AZ ÜVEGHÁZ TETEJÉT A HÓTÓL, VAGY ADJON A TETŐNEK ELEGENDŐ TÁMASZTÉKOT (PL. TÁMASSZA MEG FAGERENDÁVAL VAGY MASSZÍV FÉMPROFILLAL A HÓ SÚLYÁNAK MEGTÁMASZTÁSÁRA) - KÜLÖNÖSEN ERŐS HAVAZÁS ESETÉN.**
- **JAVASOLJUK, HOGY AZ ÜVEGHÁZAT KÖZVETLENÜL AZ ÉPÍTÉS UTÁN VEGYE FEL AZ INGATLANBIZTOSÍTÁSÁBA.**
- **AZ ÜVEGHÁZBAN BEKÖVETKEZŐ MINDEN OLYAN KÁR, AMELY BIZTOSÍTÁSI ESEMÉNYKÉNT ÉRTÉKELT ESEMÉNYEKBŐL ERED (A CSEH VAGY SZLOVÁK BIZTOSÍTÓTÁRSASÁGOK BIZTOSÍTÁSI ESEMÉNY-MEGHATÁROZÁSA SZERINT), AZAZ. JÉGESŐ, SZÉLVIHAR (SZÉLLÖKÉSEK), ÁRVÍZ, HÓ STB. NEM TARTOZNAK A GARANCIA HATÁLYA ALÁ, ÉS NEM ÉRVÉNYESÍTHETŐEK.**

Gondozás és karbantartás

Az üvegház tisztításához csak enyhe szappanoldatot és puha ruhát használjon. Mosás után öblítse le az üvegházat tiszta vízzel. Ne használjon kémiai oldószereket vagy alkohol alapú tisztítószereket (pl. Iron vagy Okena) tartalmazó tisztítószereket. Óvakodjon a piszkos ruhával vagy piszkos szivaccsal történő karcolástól. Az üvegház anyaga nem érintkezhet kémiai tisztító- és oldószerekkel, vegyszerekkel, mint például benzin (beleértve a technikai), aceton, toluol, klór (pl. SAVO), terpentin, festékhígítók (pl. S 6xxx sorozat) stb. A tisztítószerek és szerves oldószerek használata minden esetben tönkreteszi a polikarbonát üveget.

FIGYELMEZTETÉS - a polikarbonát táblák nem festhetők semmilyen festékkel vagy bevonattal (még akkor sem, ha a festék szállítója azt állítja, hogy az a termék kompatibilis a polikarbonáttal). A polikarbonát táblák festése a garancia azonnali elvesztését és a táblák, majd az egész üvegház korai károsodását jelenti.

BIZTONSÁGI FIGYELMEZTETÉS

1. **MIELŐTT ÖSSZESZERELNÉ AZ ÜVEGHÁZAT, OLVASSA EL FIGYELMESEN AZ ÚTMUTATÓT A VÉGÉIG.**
2. Az éles élek és sarkok sérülést okozhatnak. Ezért mindig viseljen védőszemüveget, kesztyűt, bakancsot és sisakot, amikor fémprofilokat, üveg- vagy polikarbonátlemezeket kezel. A törött üveg biztonsági kockázatot jelent - mindig azonnal és biztonságosan távolítsa el.
3. Az üvegházszerkezet összeszerelésekor és a polikarbonáttal vagy üveggel való munkavégzéskor mindig viseljen védőfelszerelést, különösen kesztyűt.
4. Az Ön által megvásárolt termék kizárólag növénytermesztésre szolgál, és csak erre a célra használható. Bármilyen más célra történő felhasználás esetén a tulajdonos teljes felelősséget vállal.
5. Javasoljuk, hogy a terméket három személy szerelje össze. Ha az üvegház összeszerelése, az üveg- vagy polikarbonátlapok behelyezése során bármilyen nehézségbe ütközik, kérjük, forduljon a szállítójához - semmiképpen ne alkalmazzon erőszakot!
6. Az üvegház alapjának abszolút szögletesnek kell lennie, és az üvegházat síkba kell helyezni. Ellenkező esetben a polikarbonát (üveg) lapokat nem lehet pontosan elhelyezni a tartószerkezeten.

Az üvegház összeszerelésekor javasoljuk, hogy először csak az ujjával húzza meg enyhén az összes csavart, hogy a profilok szükség esetén elmozdíthatók legyenek. Ezután igazítsa az elkészült szerkezetet a síkhoz és a szöghöz, mielőtt az összes csavart egy villáskulccsal erősen meghúzza.

FIGYELEM:

- az üvegház összeszerelése nem túl bonyolult, és szinte minden gyakorlott kertész elvégezheti, de a csavarok nagy száma miatt viszonylag több időt igényel.
- **ha téglá vagy beton lábazatot kíván építeni, akkor azt az üvegház megvásárlása és a fém alap (vagy az üvegházszerkezet) felszerelése után építse meg, az üvegház megadott méretei az üvegház legnagyobb külső méretei, beleértve a tető túlnyúlásait is, és nem használhatók a lábazat mérésére és építésére.**
- a természetes trágyák (ló-/tehéntrágya, csirketrágya stb.), műtrágyák, növényvédő szerek, gyomirtók és egyéb vegyszerek használata hosszabb-rövidebb idő után korrodálhatja az üvegház acélrészeit
- **ez a termék kizárólag nem kereskedelmi célú, háztartási felhasználásra készült**

PL - NA CO ZWRÓCIĆ UWAGĘ PRZED BUDOWĄ SZKLARNI

Lokalizacja szklarni i jej kotwienie

Szklarnię należy stawiać wyłącznie w miejscach nie narażonych na działanie silnych wiatrów i podmuchów wiatru (więcej w dziale KOTWIENIE). Zdecydowanie nie buduj szklarni na terenach otwartych, ale po zawietrznej stronie. Nigdy nie buduj szklarni na glebach piaszczystych – byłby problem z odpowiednim zakotwieniem szklarni w gruncie.

Kotwienie szklarni

Szklarnia musi stać na równej powierzchni i na glebie o takiej jakości, aby utrzymała mocowanie szklarni w podłożu. Zawsze postępuj zgodnie z instrukcją montażu producenta konkretnego modelu szklarni. Jeśli masz 100% pewność, że podłoże utrzyma szklarnię, możesz zakotwiczyć szklarnię do podłoża wbijając dołączone kołki (lub zakopując kotwy w ziemi) - jednak nie polecamy tego rozwiązania. Zalecamy

wykopanie w ziemi odpowiedniego otworu na szpilki/stopki profili nośnych i zabetonowanie szpilek/stopek w tym otworze. Uszkodzenie szklarni spowodowane niewystarczającym zakotwieniem w podłożu nie jest uważane za wadę produkcyjną i nie podlega reklamacji. SZKLARNI NIGDY NIE MOŻNA POZOSTAWIĆ LUŻNIE NA ZIEMI BEZ ZAKOTWIENIA!

Uwaga dotycząca bezpieczeństwa

Podczas montażu należy stosować sprzęt ochronny (odzież i obuwie robocze, mocne rękawice robocze lub okulary ochronne). Profile stalowe posiadają ostre krawędzie. Buduj szklarnię tylko przy świetle dziennym lub przy bardzo dobrym oświetleniu sztucznym. Nie instaluj szklarni w wietrznych, deszczowych lub sztormowych warunkach. Uwaga – należy unikać kontaktu profili stalowych z liniami prądu elektrycznego. Pozbądź się wszystkich plastikowych opakowań w sposób bezpieczny i przyjazny dla środowiska i trzymaj je z dala od dzieci. Szklarnia musi stać na równej powierzchni. Nie opieraj się ani nie przesuwaj szklarni podczas budowy. Uniemożliwiaj dzieciom i zwierzętom dostęp do miejsca instalacji, ponieważ istnieje ryzyko obrażeń. Zalecamy budowę szklarni i pawilonów w trzy osoby. Nie przystępuj do montażu szklarni, jeśli jesteś zmęczony, pod wpływem alkoholu lub leków lub jeśli cierpisz na zawroty głowy. Podczas korzystania z drabiny należy przestrzegać wskazówek bezpieczeństwa producenta. Jeżeli korzystasz z elektronarzędzi, postępuj zgodnie z instrukcją obsługi producenta (przy dokręcaniu należy uwzględnić wyjątkową miękkość aluminiowych śrub i nakrętek). Zalecamy dokręcanie wszystkich śrub ręcznie, a dopiero później za pomocą wkrętaka elektrycznego. Nie przechowuj w szklarni gorących przedmiotów, takich jak niedawno używany ogród lub inny grill, lampa lutownicza, gorące urządzenia elektryczne lub gazowe lub gorąca kosiarka spalinowa. Przed rozpoczęciem kotwienia należy upewnić się, że na ziemi i pod planowaną konstrukcją nie znajdują się widoczne lub ukryte kable lub rury itp. Należy uważać na przewody elektryczne, np. od kosiarek ogrodowych, pomp i tym podobnych. Przestrzegaj lokalnych przepisów i zobowiązań umownych (szczególnie w przypadku gruntów dzierżawionych).

Uwagi ogólne

Szklarnia składa się z wielu części, dlatego na montaż całego montażu należy zarezerwować co najmniej jeden pełny dzień, a najlepiej cały weekend. Do budowy szklarni polecamy trzy osoby. Zanim zaczniesz składać szklarnię, upewnij się, że wszystkie części wymienione w tej instrukcji znajdują się w opakowaniu. Sprawdź wcześniej poszczególne części i rozłóż je w sposób przejrzysty i przystępny. Ważne jest, aby nie mieszać składników. **Jeśli brakuje jakiegokolwiek części szklarni lub jest ona uszkodzona, pod żadnym pozorem nie buduj szklarni i natychmiast skontaktuj się z dostawcą (jakiegokolwiek uszkodzenia spowodowane czynnikami atmosferycznymi w niekompletnej szklarni nie są objęte gwarancją).** Wszystkie drobne części (śruby, nakrętki itp.) przechowuj w przygotowanej misce, aby się nie zgubiły. Do szklarni wybierz słoneczne i równe miejsce, bez zwisających przedmiotów. **BARDZO WAŻNE PRZY UKŁADANIU PŁYT POLIWĘGLANOWYCH – strona zabezpieczona przed promieniowaniem UV z folią w kolorze białym lub oznaczonym kolorem (lub nawet bez folii, ale z naklejką wskazującą stronę chronioną przed promieniowaniem UV) musi być zawsze skierowana na zewnątrz; Strona niezabezpieczona przed promieniowaniem UV bez napisów z przezroczystą folią (lub bez folii i bez naklejki) w stronę wnętrza szklarni. Tuż przed montażem usuń folię (naklejkę).**

- **UWAGA – SZKLARNIE SĄ TESTOWANE PRZEZ PRODUCENTA DO PRĘDKOŚCI WIATRU MAX 75 KM/GODZINĘ W STANIE ZAMKNIĘTYM (OKNA I DRZWI)**
- **JEŚLI OKNO LUB DRZWI ZOSTAJĄ OTWARTE, OPÓR SZKLARNI ZMNIEJSZA SIĘ BARDZO ZNACZNIE**
- **REGULARNIE CZYŚĆ DACH Z LIŚCI I BRUDU**
- **CIĄGŁE KONTROLUJ, CZY KOTWA STABILNIE TRZYMA SIĘ PODŁOŻA**
- **JEŚLI PROGNOZA POGODY WSKAZUJE WIATROWE DNI, DRZWI I OKNA WENTYLACYJNE MUSZĄ BYĆ SZCZELNIE ZAMKNIĘTE W SZKLARNI (W TYM OKNA Z AUTOMATYKĄ OTWIERAJĄCĄ).**
- **REGULARNIE ODŚNIEŻAJ Z DACHU SZKLARNI ZIMĄ LUB ZAPEWNIJ WYSTARCZAJĄCE PODPIĘCIE DACHU (NP. PODPIĘCIE GO DREWNIANĄ BELKĄ LUB SOLIDNYM METALOWYM PROFILEM, ABY UNIEŚĆ CIĘŻAR ŚNIEGU) – SZCZEGÓLNIE W PRZYPADKU WIĘKSZYCH MĄK ŚNIEGU**
- **ZALECAMY UWZGLĘDNIENIE SZKLARNI W UBEZPIECZENIU NIERUCHOMOŚCI NATYCHMIAST PO ZAKOŃCZENIU BUDOWY**
- **WSZELKIE SZKODY W SZKLARNI POWSTAJĄ W WYNIKU ZDARZEŃ UZNANYCH ZA ZDARZENIA UBEZPIECZALNE (WG DEFINICJI ZDARZEŃ UBEZPIECZALNYCH PRZEZ CZESKIE LUB SŁOWACKIE ZAKŁADY UBEZPIECZEŃ), T.J. NP. GRAD, BURZE (POWIATY WIATRU), POWÓD, POWÓD, ŚNIEG ITP. NIE SĄ GWARANTOWANE I NIE PODLEGAJĄ REKLAMACJI**

Pielęgnacja i konserwacja

Do czyszczenia szklarni używaj tylko i wyłącznie słabego roztworu mydła i miękkiej szmatki. Po umyciu optucz szklarnię czystą wodą. Nie należy używać środków czyszczących zawierających rozpuszczalniki chemiczne lub środki na bazie alkoholu (np. Iron lub Okenu). Uważaj na drapanie brudną szmatką lub brudną gąbką. Oszklenie szklarni nie może mieć kontaktu z chemicznymi środkami czyszczącymi i rozpuszczalnikami, z substancjami chemicznymi takimi jak benzyna (w tym techniczna), aceton, Toulon, chlor (np. Savo), terpentyna, rozcieńczalniki do farb (np. seria S 6xxx) itp. Kiedy używanie środków czyszczących i rozpuszczalników organicznych zawsze zniszczy szkło poliwęglanowe. UWAGA - Arkuszy poliwęglanowych nie można pokrywać żadną farbą ani farbą (nawet jeśli dostawca farby twierdzi, że jest to produkt kompatybilny z poliwęglanem). Malowanie desek oznacza natychmiastową utratę gwarancji i pewność wcześniejszego uszkodzenia desek, a w konsekwencji całej szklarni.

OSTRZEŻENIE DOTYCZĄCE BEZPIECZEŃSTWA

1. PRZECZYTAJ UWAGNIE NINIEJSZĄ INSTRUKCJĘ PRZED MONTAŻEM SZKLARNI.
2. Ostre krawędzie i rogi mogą spowodować obrażenia. Dlatego podczas pracy z profilami metalowymi, płytami szklanymi lub poliwęglanowymi należy zawsze nosić okulary ochronne, rękawice, buty i kask. Rozbite szkło stanowi zagrożenie dla bezpieczeństwa – zawsze należy je natychmiast oczyścić w bezpieczny sposób.
3. Podczas montażu konstrukcji szklarni oraz pracy z poliwęglanem komórkowym lub szkłem należy zawsze stosować sprzęt ochronny, zwłaszcza rękawice.
4. Zakupiony produkt przeznaczony jest wyłącznie do uprawy roślin i powinien być używany wyłącznie w tym celu. W przypadku wykorzystania do innych celów pełną odpowiedzialność ponosi właściciel.
5. Zalecamy montaż tego produktu w trzy osoby. Jeśli napotkasz trudności podczas montażu szklarni, włożenia arkuszy szkła lub poliwęglanu, skontaktuj się ze swoim dostawcą - w żadnym wypadku nie używaj siły!
6. Podstawa szklarni musi mieć absolutnie dokładnie prostokątny kształt, a szklarnię należy ustawić na płaszczyźnie. W przeciwnym razie dokładne ułożenie płyt poliwęglanowych (szklanych) na konstrukcji nośnej nie będzie możliwe.

Podczas montażu szklarni zalecamy najpierw lekko dokręcić wszystkie śruby, wyłącznie palcami, aby w razie potrzeby można było przesunąć profile. Następnie wyrównaj gotową konstrukcję do płaszczyzny i kąta, a dopiero potem mocno dokręć wszystkie śruby kluczem.

WAŻNA UWAGA

- montaż szklarni nie jest szczególnie skomplikowany i może go wykonać niemal każdy wprawny ogrodnik, jednak ze względu na większą liczbę śrub zajmuje stosunkowo więcej czasu
- **jeśli zamierzasz zbudować podbudowę z cegły lub betonu to buduj ją dopiero po zakupie szklarni i zmontowaniu podstawy stalowej (lub konstrukcji szklarni), podane wymiary szklarni są największymi wymiarami zewnętrznymi szklarni łącznie z dachem występy i nie można ich używać do pomiaru i budowy podbudowy** w przypadku stosowania nawozów naturalnych (obornik koński, krowi, odchody kurzych itp.), nawozów sztucznych, pestycydów, herbicydów i innych środków chemicznych, po dłuższym lub nawet krótszym czasie może nastąpić korozja stalowych części szklarni
- **ten produkt jest przeznaczony wyłącznie do niekomercyjnego użytku domowego**

Schéma sestavy skleníku / Schéma zostavy skleníka
Az üvegház összeszerelésének ábrája / Schemat
montázu szklarni

3 x 4 m

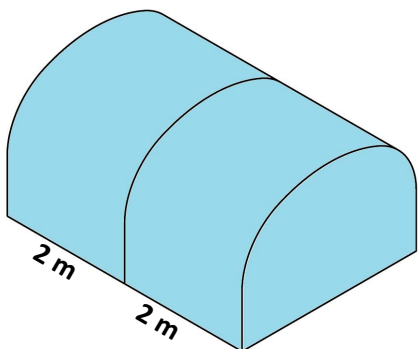

3 x 6 m

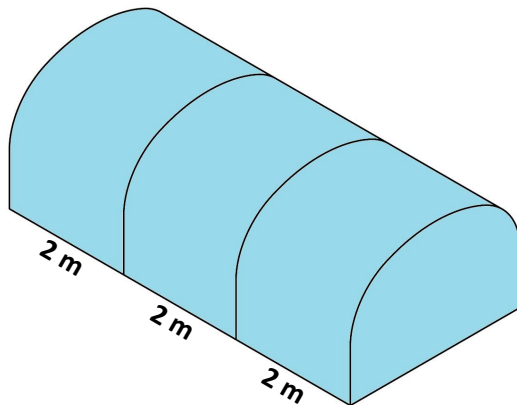



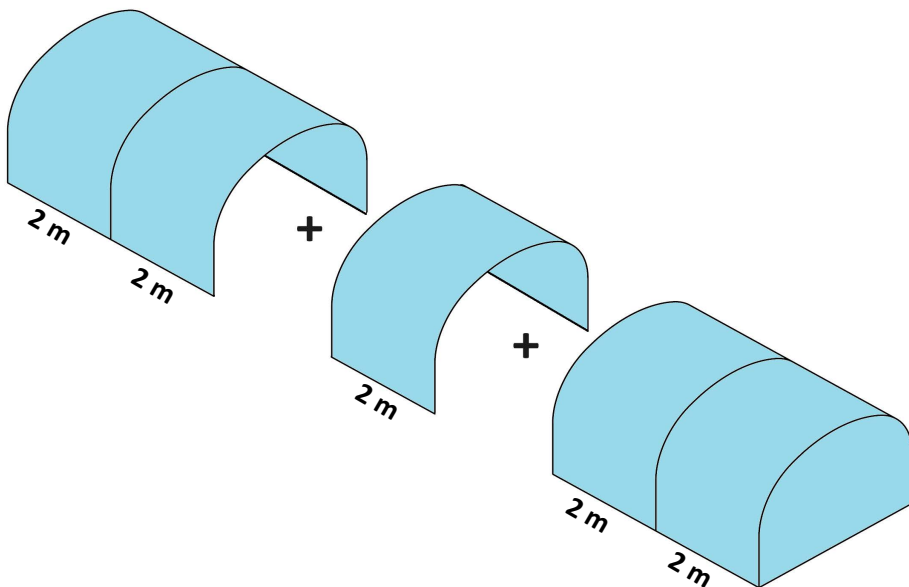



**Možnosti prodloužení / Možnosti predĺženia / Bővítési lehetőségek /
Opcje przedłużenia**

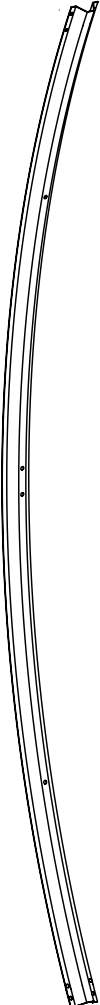
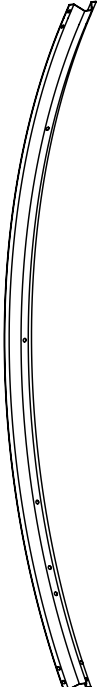
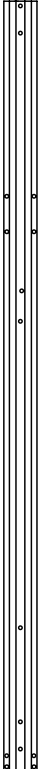
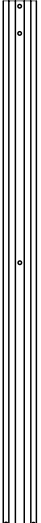

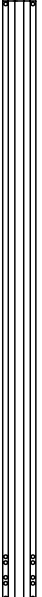
3 x 4 m - Obsah balení / Obsah balenia / A csomag tartalma /

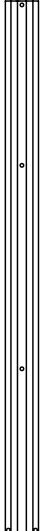
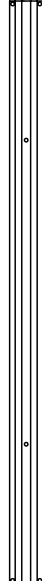
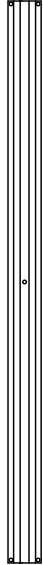
Zawartość opakowania

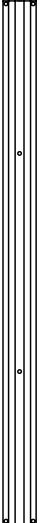
1	2	3	5	6	7	8	9	10A	11	D1	D2	D3
(x5)	(x10)	(x10)	(x4)	(x10)	(x12)	(x4)	(x4)	(x5)	(x8)	(x3)	(x3)	(x9)
												
L=1820mm	L=1200/1260mm	L=1235/1310mm	L=925mm	L=2030mm	L=1010/1469mm	L=1972/2050 mm	L=900mm	L=985mm	L=945/955mm	L=930mm	L=930mm	L=885mm
			L=200mm									
			4 (x14)									
								8-1 (x4)				
!!!	!!!	!!!	!!!	!!!	!!!	!!!	!!!	!!!	!!!	!!!	!!!	!!!
<p>Poznámka - Uwaga - Megjegyzés</p> <p>CZ - Ocelové profily v mohou mít dvě délky v závislosti na tom, jestli se spojují přes 2 otvory nebo přes 4 otvory. Obě verze jsou možné.</p> <p>SK - Ocelové profily v môžu mať dve dĺžky v závislosti na tom, či sa spájajú cez 2 otvory alebo cez 4 otvory. Obe verzie sú možné.</p> <p>PL - Profile stalowe mogą mieć dwie długości w zależności od tego, czy są łączone za pomocą 2 czy 4 otworów. Obe wersje są możliwe.</p> <p>HU - Az acélprofilok két hosszúságúak lehetnek attól függően, hogy 2 vagy 4 lyukon keresztül vannak-e csatlakoztatva. Mindkét változat lehetséges.</p>												

3 x 4 m - Obsah balení / Obsah balenia / A csomag tartalma /

Zawartość opakowania

18 (x22)

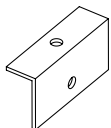

19 Tape (16m)

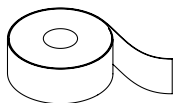

16 (x144)



17a (3x)

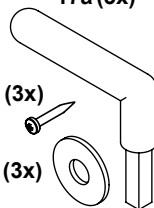

17d (3x)



17c (3x)



15 (x504/592)
M5



12 (x354/418)
M5x12



14a (x10/34)
M5x16



13a (x140)
M5x40

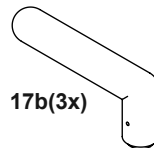
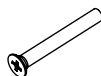

17b(3x)

PC 4 + 6 mm

PC 8 mm

14b (x34)
M5x35

13b (x8)
M5x50/60

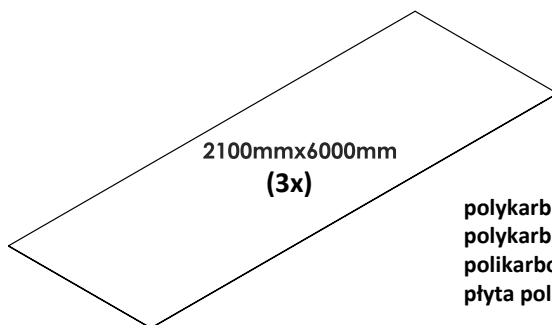

2100mmx6000mm
(3x)

polykarbonátová
polykarbonátová doska
polikarbonát lemez
płyta poliwęglanowa

3 x 2 m - Obsah balení / Obsah balenia / A csomag tartalma /

Zawartość opakowania

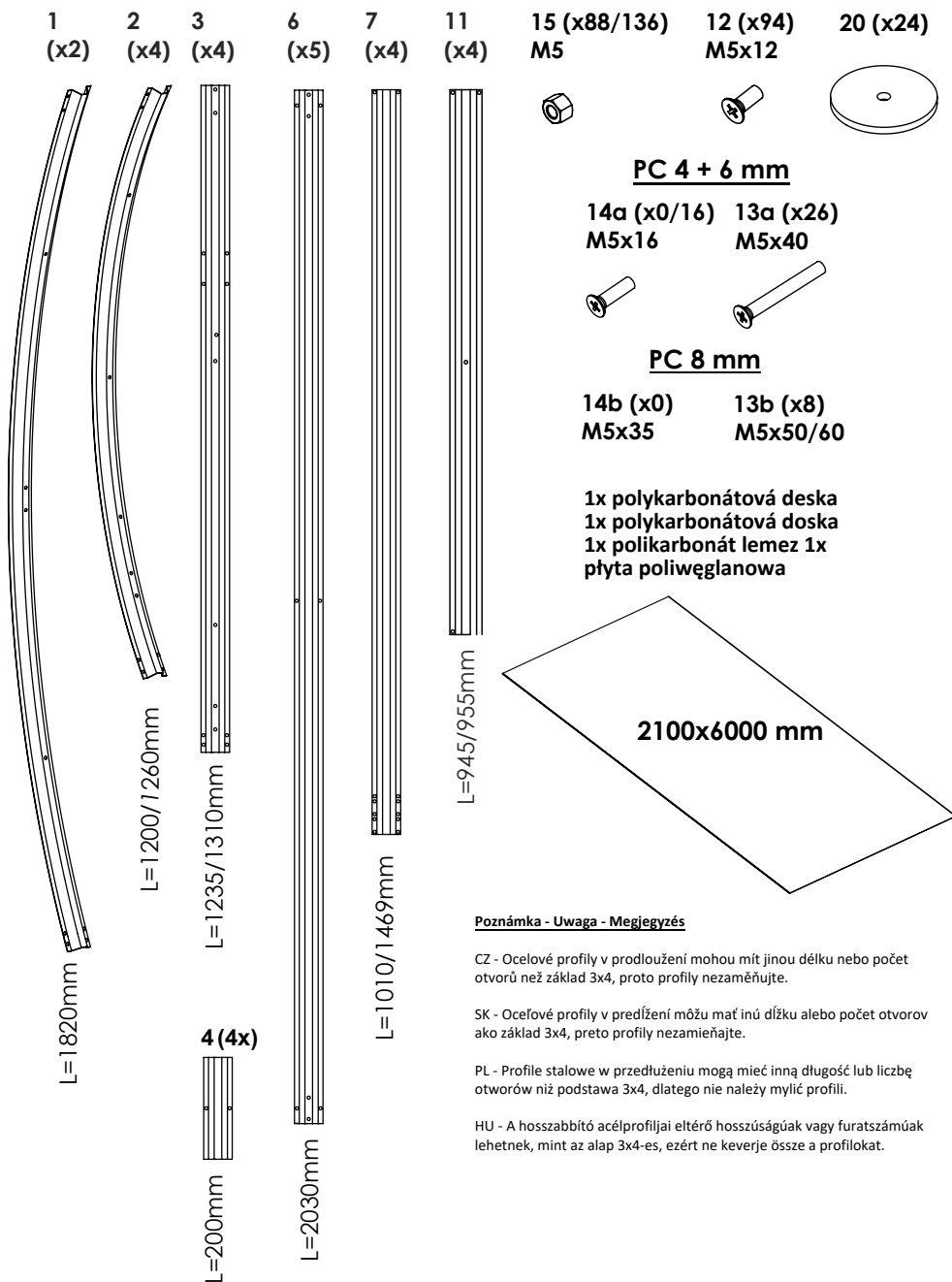

Poznámka - Uwaga - Megjegyzés

CZ - Ocelové profily v prodloužení mohou mít jinou délku nebo počet otvorů než základ 3x4, proto profily nezaměňujte.

SK - Ocelové profily v predĺžení môžu mať inú dĺžku alebo počet otvorov ako základ 3x4, preto profily nezamieňajte.

PL - Profile stalowe w przedłużeniu mogą mieć inną długość lub liczbę otworów niż podstawa 3x4, dlatego nie należy mylić profili.

HU - A hosszabbító acélprofiljai eltérő hosszúságúak vagy furatszámúak lehetnek, mint az alap 3x4-es, ezért ne keverje össze a profilokat.

Rozměry polykarbonátu / Rozmery polykarbonátu / A polikarbonát méretei / Wymiary poliwęglanu

	<i>šířka x délka šířka x dĺžka szélesség x hossz szerokość x długość</i>	Model Model Modell Model 3 x 2	Model Model Modell Model 3 x 4	Prodloužení Predĺženie Hosszabbítás Rozszerzenie 2 m	
1, 2, 3, 4	1050 x 2000	4	4	-	
5	1050 x 990	1	1	-	Viz poznámka 1 Pozri poznámku 1 Lásd az 1. megjegyzést Patrz uwaga 1
6	1050 x 940	1	1	-	
7	1050 x 990	1	1	-	
8	1050 x 940	1	1	-	
9	1050 x 170	2	2	-	
10	2100 x 6000	1	2	1	

Poznámka 1 / Poznámka 1 / Megjegyzés 1 / Patrz uwaga 1 :

CZ - Tyto díly vyříznete jako první z jedné desky 2,1x6 m. Zbyde Vám deska 2,10x3,90 m, ze které pak vyříznete díly 1 – 4 (viz nářezový plán na další straně).

SK - Tieto diely vyrežte ako prvé z jednej dosky 2,1x6 m. Zostane Vám doska 2,10x3,90 m, z ktorej potom vyrežete diely 1 – 4 (pozrite na nářezový plán na ďalšej strane).

HU - Először vágja ki ezeket az alkatrészeket egy 2,1x6 m-es deszkából. Marad egy 2,10x3,90 m-es deszka, amiből aztán kivágja az 1-4. részeket (lásd a vágási tervet a következő oldalon).

PL - Te części wytnijcie jako pierwsze z jednej płyty 2,1x6 m. Pozostanie Wam płyta 2,10x3,90 m, z której następnie wytniecie części 1 – 4 (patrz plan cięcia na następnej stronie).

CZ - Pro pohodlnější vyříznutí dílů č. 1, 2, 3, 4 použijte pomocné šikmé řezy mezi díly 1 a 3 + mezi díly 2 a 4. Obloukové řezy z desek vyříznete až v okamžiku, kdy budete mít sestavenou, utaženou a v zemi ukotvenou konstrukci skleníku. Tu pak využijte jako šablonu pro obkreslení oblouku.

SK - Pre pohodlnejšie vyrezanie dielov č. 1, 2, 3, 4 použite pomocné šikmé rezy medzi dielmi 1 a 3 + medzi dielmi 2 a 4. Oblúkové rezy z dosiek vyrežte až v okamihu, keď budete mať zostavenú, utiahnutú av zemi ukotvenú konštrukciu skleníka . Tú potom využite ako šablónu na obkreslenie oblúka.

HU - Az 1., 2., 3., 4. részek kényelmesebb vágása érdekében használja a segédszögvágásokat az 1. és 3. részek között + a 2. és 4. részek között. Az ívvágásokat csak akkor vágja le a deszkáról, ha összeszerelte, megfeszítette és a talajban rögzítette az üvegházszerkezetet. Ezután használja ezt sablonként az ív lekötéséhez.

PL - Aby ułatwić wycinanie części nr 1, 2, 3, 4, użyjcie pomocniczych skośnych cięć między częściami 1 a 3 + między częściami 2 a 4. łukowe cięcia z płyt wytnijcie dopiero w momencie, gdy będziecie mieli złożoną, dokręconą i zakotwiczoną w ziemi konstrukcję szklarni. Wykorzystajcie ją jako szablon do odrysowania łuku.

Schéma nařezání polykarbonátu (rozměry v mm) / Schéma narezania polykarbonátu (rozmiery v mm) / A polikarbonát vágási diagramja (méretek mm-ben) / Schemat cięcia poliwęglanu (wymiały w mm):

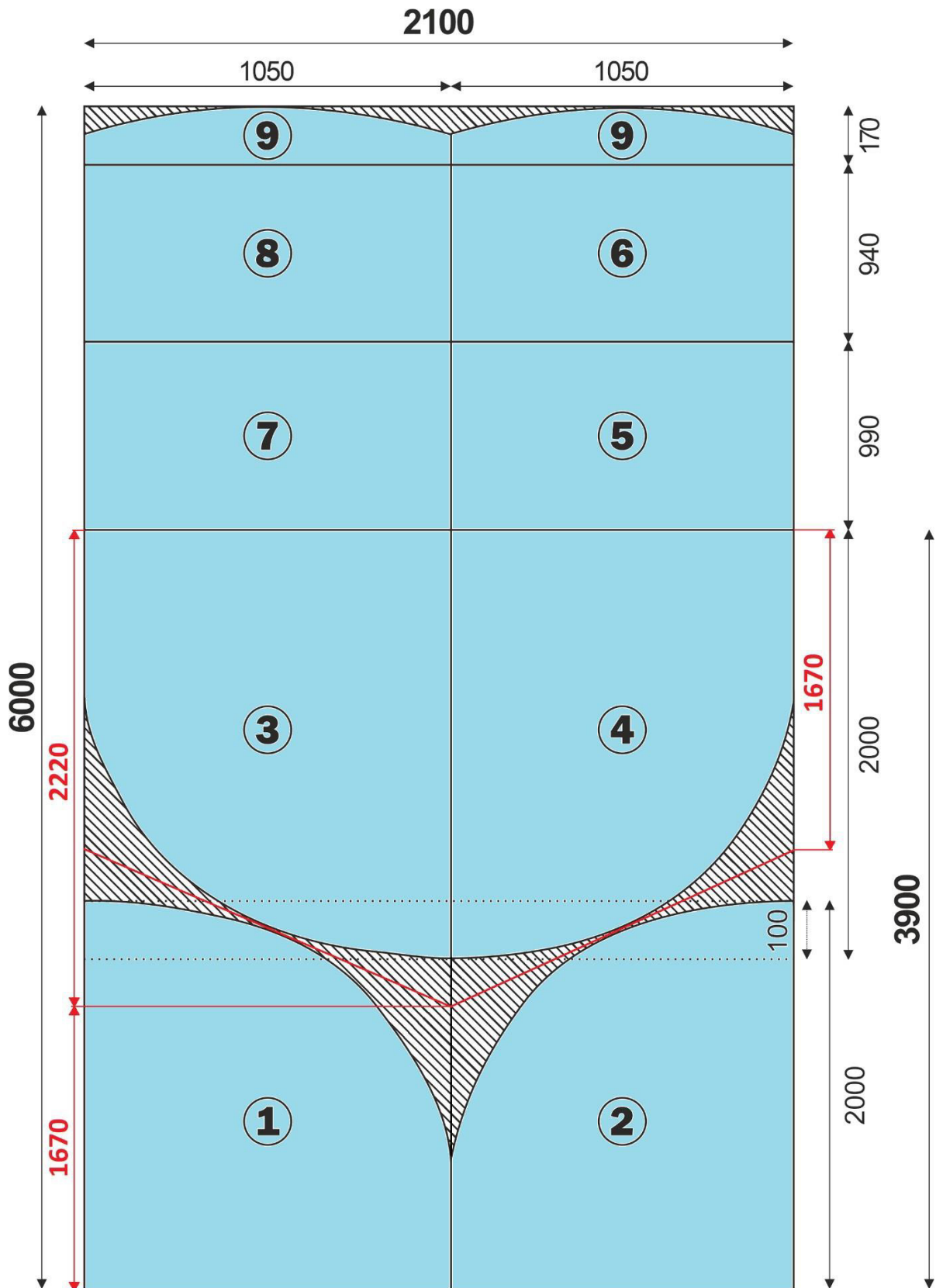

CZ - Strana desky s UV filtrem musí být vždy orientovaná směrem k slunci = ven ze skleníku! Strana s UV filtrem je vždy označena popisem nebo nálepkami nebo přilepenou páskou. Z vnitřní strany je vždy číra ochranná fólie. Před montáží odstraňte všechny fólie! Desky nepoškrábejte!

SK - Strana dosky s UV filtrom musí byť vždy orientovaná smerom k slnku = von zo skleníka! Strana s UV filtrom je vždy označená popisom alebo nálepkami alebo prilepenou páskou. Z vnútornej strany je vždy číra ochranná fólia. Pred montážou odstráňte všetky fólie! Dosky nepoškrabajte!

HU - Az UV-szűrőlemez oldalának mindig a nap felé kell néznie = az üvegházból kifelé! Az UV- szűrő oldala mindig címkével, matricával vagy szalaggal van jelölve. A belső oldalon mindig van egy átlátszó védőfólia. Telepítés előtt távolítsa el az összes fóliát! Ne karcolja meg a polikarbonát lapokat!

PL - Strona płyty z filtrem UV musi być zawsze skierowana w stronę słońca, czyli na zewnątrz szklarni! Strona z filtrem UV jest zawsze oznaczona opisem, naklejkami lub przyklejoną taśmą. Od wewnętrznej strony zawsze znajduje się przezroczysta folia ochronna. Przed montażem usuń wszystkie folie! Nie rysuj płyt!

Přehled polykarbonátových dílů / Prehľad polykarbonátových dielov / A polikarbonát alkatrészek áttekintése / Przegląd części poliwęglanowych:

- 1, 2 Díly předního čela / Diely predného čela / Az üvegház elülső oldalának részei / Części przedniego czoła szklarni
- 3, 4 Díly zadního čela / Diely zadného čela / Az üvegház hátsó részének részei / Części tylnego czoła szklarni
- 5 Díl dveří (horní část) / Diel dverí (horná časť) / Ajtóréz (felső rész) / Część drzwi (górna część)
- 6 Díl dveří (spodní část) / Diel dverí (spodná časť) / Ajtóréz (alsó rész) / Część drzwi (dolna część)
- 7 Díl okna na zadním čele / Diel okna na zadnom čele / Ablakrész a hátsó oldalon / Część okna w tylnym czołe szklarni
- 8 Díl zadního čela pod oknem / Diel zadného čela pod oknom / Az üvegház hátsó részén, az ablak alatt lévő rész / Część tylnego czoła pod oknem
- 9 Díl předního i zadního čela nad dveřmi (oknem) / Diel predného aj zadného čela nad dverami (oknom) / Az ajtó feletti első és hátsó rész (az ablak felett) / Część przedniego i tylnego czoła nad drzwiami (oknem)

Postup montáže – číslo každého kroku odpovídá příslušnému obrázku (postupujte podle textu a postupu na obrázku současně):

1. Montáž přední a zadní části skleníku, montáž oblouků – KROK 1:

Nejpohodlnější způsob, jak sestavit přední a zadní oblouk je sestavení oblouku na zemi. Sestavte první oblouk z dílů NR.3 + NR.2 + NR.1 + NR.2 + NR.3. Stejně sestavte i druhý oblouk. Oba oblouky jsou stejné. Na konce obou oblouků přišroubujte krátký profil NR.4. Všude použijte šrouby NR.12 (šroub M5x12) a matky NR.15 (matka M5).

2. Přišroubování upevňovacích úhelníků – KROK 2:

Pomocí šroubů NR.12 (šroub M5x12) a matek NR.15 (matka M5) připevněte k sestaveným obloukům upevňovací úhelníky polykarbonátových desek NR.18.

3. Sestavení svislých profilů na předním a zadním oblouku – KROK 3:

K horním upevňovacím úhelníkům přišroubujte svislé profily rámu dveří NR.8. **Profil NR.8 na nastavte profilem NR.8.1.** Na konec profilu NR.8.1 přišroubujte profil NR.4. Všude použijte šrouby NR.12 (šroub M5x12) a matky NR.15 (matka M5). Pozor šrouby neutahujte, v příštím kroku je budete opět povolovat. **Viz detail E v kroku 4.**

4. Montáž profilů dveří PŘEDNÍHO ČELA SKLENÍKU – KROK 4:

Nahoře a dole přišroubujte příčný profil NR.10 mezi dva svislé profily NR.8 (viz detaily A, B, E kroku 4). Na upevňovací úhelníky a svislé profily NR.8 přišroubujte vodorovně ve středové výšce oblouku profily NR.9 (viz detaily A a B kroku 4) a dole přišroubujte vodorovně profily NR.5 (viz detaily A a B kroku 4). Všude použijte šrouby NR.12 (šroub M5x12) a matky NR.15 (matka M5).

POZNÁMKA: Spodní příčný profil dveří NR.10 je na svislý profil NR.8 a NR.8.1 upevněn o jeden otvor níže než profily NR.5 a drží pouze jeden šroub NR.12 (šroub M5x12) a matka NR.15 (matka M5). Viz detail E v kroku 4

5. Montáž příčniců spojujících oblouky na předním čele skleníku s dveřmi – KROK 5:

K přednímu oblouku připevněte příčné profily NR.6 (výztuhy) oblouků a příčné profily NR.11 na koncích oblouku. Postupujte podle obrázku v kroku 5. Všude použijte šrouby NR.12 (šroub M5x12) a matky NR.15 (matka M5).

6. Montáž dalšího oblouku k přednímu čelu skleníku – KROK 6:

Začněte odspodu od profilu NR.11 a přes profily NR.6 přišroubujte postupně profily NR.3 + NR.2 + NR.1 + NR.2 + NR.3 (přesně v tomto pořadí). Na konce oblouku přišroubujte krátký profil NR.4. Všude použijte šrouby NR.12 (šroub M5x12) a matky NR.15 (matka M5).

7. Montáž ZADNÍHO ČELA SKLENÍKU – POZOR ZDE JSOU 2 MOŽNOSTI!

a) Montáž zadního čela skleníku **bez dveří (STANDARDNÍ DODÁVKA SKLENÍKU) – KROK 7:** Nahoře, uprostřed a dole přišroubujte vodorovně příčný profil NR 10 mezi dva svislé profily NR.8 a NR.8.1. Na upevňovací úhelníky a svislé profily NR.8 a NR.8.1 přišroubujte ve středové výšce oblouku vodorovně profily NR.9 (viz detaily A a B kroku 4) a dole přišroubujte vodorovně profily NR.5 (viz detaily A a B kroku 4). Všude použijte šrouby NR.12 (šroub M5x12) a matky NR.15 (matka M5).

b) Montáž zadního čela skleníku **+ dveře (PŘI ZAKOUPENÍ DODATEČNÝCH DVEŘÍ) – MÍSTO KROKU 7 ZOPAKUJTE KROK 4:**

Nahoře a dole přišroubujte příčný profil NR 10 mezi dva svislé profily NR.8 a NR.8.1. Na upevňovací úhelníky a svislé profily NR.8 a NR.8.1. přišroubujte vodorovně ve středové výšce oblouku profily NR.9 a dole přišroubujte vodorovně profily NR.5 (viz detaily A a B kroku 4). Všude použijte šrouby NR.12 (šroub M5x12) a matky NR.15 (matka M5).

POZNÁMKA PRO MOŽNOST B: Spodní příčný profil dveří NR.10 je na svislý profil NR.8 a NR.8.1 upevněn o jeden otvor níže než profily NR.5 a drží pouze jeden šroub NR.12 (šroub M5x12) a matka NR.15 (matka M5). Viz detail E v kroku 4.

8. Montáž příčniců spojujících oblouky na zadním čele skleníku s dveřmi – KROK 8:

K zadnímu oblouku připevněte příčné profily NR.6 (výztuhy) oblouků a příčné profily NR.11 na koncích oblouku. Postupujte podle obrázku v kroku 8. Všude použijte šrouby NR.12 (šroub M5x12) a matky NR.15 (matka M5).

9. Montáž dalšího oblouku k přednímu čelu skleníku – KROK 9:

Začněte odspodu od profilu NR.11 a přes profily NR.6 přišroubujte postupně profily NR.3 + NR.2 + NR.1 + NR.2 + NR.3 (přesně v tomto pořadí). Na konce oblouku přišroubujte krátký profil NR.4. Všude použijte šrouby NR.12 (šroub M5x12) a matky NR.15 (matka M5).

10. Spojení přední a zadní části skleníku – KROK 10:

Smontované přední a zadní díly skleníku spojte prostředním obloukem přišroubovaným na konce profilů NR.6. Dole doplňte profily NR.11. Poslední oblouk lze skládat po částech přišroubováním ke stávajícímu korpusu nebo přišroubováním předem smontovaného oblouku (pořadí profilů jako v kroku 1). Všude použijte šrouby NR.12 (šroub M5x12) a matky NR.15 (matka M5).

Pro skleníky větší než 3 x 4 m se používají prodloužení skleníku d délce 2 m. Pokud je délka skleníku 6 metrů – skladba skleníku je tato - 4 m + 2m

Pokud je délka skleníku 8 metrů – skladba skleníku je tato - 4 m + 2m + 2 m

Pokud je délka skleníku 10 metrů – skladba skleníku je tato - 4 m + 2m + 2 m

+ 2 m Takto to pokračuje dál.

11. Montáž výztuh skleníku – KROK 11:

V každém vnitřním oblouku na levé a pravé straně jsou vloženy výztužné profily NR. 7. Upevňují se dole (det. B) pomocí šroubů NR.13 (šroub M5x40) a matek NR.15 (matek M5) skrz všechny tři díly a nahoře (det. A) šroubů NR.12 (šroub M5x12) a matek NR.15 (matek M5).

Pozor – profil Nr.7 existuje ve dvou verzích !!

- a) délka 1469 mm – podpěra je z jednoho kusu
- b) délka 1010 mm – podpěra je pak složena ze dvou kusů, které se musí sešroubovat

Místo přišroubování konce profilu Nr.7 dole je pak jiné- viz krok 11a nebo 11b.

12. Montáž fixačních úhelníků pro polykarbonát – KROK 12:

Na oblouk předního a zadního čela přišroubojte v místech podle detailů A a B kroku 12 fixační úhelníky pro polykarbonát. Všude použijte šrouby NR.12 (šroub M5x12) a matky NR.15 (matka M5).

Vykopejte jámy (průměr 25 cm, hloubka 40 cm) pro zapuštění bočních spodních profilů NR. 3 (svislé konce oblouků) po celém obvodu terénu. Složenou kostru skleníku uložte do vyhloubených jam, lanem změřte úhlopříčku (obě úhlopříčky musí být stejné), zkontrolujte boční profily NR.3 (musí být svislé) a všechny spoje pevně utáhněte. Jámy zasypte a důkladně udusejte nebo (doporučujeme) je zalejte betonem.

13. Montáž polykarbonátu – PŘEDNÍ ČELO -> KROK 13 a ZADNÍ ČELO – KROK -> 14:

POZOR ZDE JSOU 2 MOŽNOSTI!

a) Verze přední strana s dveřmi a zadní strana ventilační okno (standardní modelskleníku):

Po sestavení nosné konstrukce skleníku odřízněte polykarbonát podle dodaných rozměrů a připevněte jej na označených místech. Otvory pro šrouby je nutné v polykarbonátu (vzhledem k jeho tepelné roztažnosti) PŘEDEM PŘEDVRTAT!! Otvory pro tyto šrouby předvrtejte vrtákem o průměru 8 mm. Nařezané polykarbonátové desky (díly č. 1 , 2 , 3 , 4 a dva kusy č. 9) připevněte na určených místech k fixačním úhelníkům NR.18 pomocí šroubů NR.14a M5x16 (model PC 4 + 6 mm) nebo NR.14b M5x35 (model PC 8 mm) a podložek NR.16 a ke zbylým profilům na dalších vyznačených místech pomocí šroubů NR.13a (M5x40) a podložek NR.16. Polykarbonátový díl č. 8 přeložte přes sousední panel 3 a 4 a na vyznačených místech přišroubojte pomocí šroubů NR.13a M5x40 (model PC 4 + 6 mm) nebo NR.13b (M5x50/60) (model PC 8 mm) a podložek NR.16. Všude použijte matky NR.15 (M5). Aby nedošlo při utažení šroubů NR.13b (M5x50/60) k prohnutí polykarbonátového dílu č. 8 na prostředním a dolním profilu NR.10, tak ze zbytků polykarbonátu vyřízněte 2 pruhy o výšce cca 5 cm a délce cca 60 cm a použijte je jako podložku mezi panel č. 8 a prostřední profil NR.10 a spodní profil NR.10.

b) Verze přední i zadní strana s dveřmi (POUZE PŘI ZAKOUPENÍ DODATEČNÝCH DVEŘÍ) KROK 13 – ZOPAKUJTE NA PŘEDNÍ I ZADNÍ STRANĚ:

Po sestavení nosné konstrukce skleníku odřízněte polykarbonát podle dodaných rozměrů a připevněte jej na označených místech. Otvory pro šrouby je nutné v polykarbonátu (vzhledem k jeho tepelné roztažnosti) PŘEDEM PŘEDVRTAT!! Otvory pro tyto šrouby předvrtejte vrtákem o průměru 8 mm. Nařezané polykarbonátové desky (díly č. 1 , 2 , 3 , 4 a dva kusy č. 9) připevněte na určených místech k fixačním úhelníkům NR.18 pomocí šroubů NR.14a M5x16 (model PC 4 + 6 mm) nebo šroubů 14b M5x35 (model PC 8 mm) a podložek NR.16 a ke zbylým profilům na dalších vyznačených místech pomocí šroubů NR.13a (M5x40) a podložek NR.16. Všude použijte matky NR.15 (M5).

Oproti minulému kroku je rozdíl pouze v tom, že se nemontuje polykarbonátový díl č. 8 (později se použije na prosklení dveří).

POZNÁMKA: Pokud boční části polykarbonátu vyčnívají nad kostru oblouků, odstraňte je rovným řezem.

DŮLEŽITÉ POZNÁMKY:

- POLYKARBONÁTOVÉ DESKY MONTUJTE NA DORAZ K SOBĚ
- POLYKARBONÁTOVÉ DESKY POKLÁDEJTE STRANOU S UV FILTREM SMĚREM VEN ZE SKLENÍKU (UV CHRÁNĚNÁ STRANA JE OZNAČENÁ NÁLEPKOU NEBO LEPÍCÍ PÁSKOU NEBO JE

STRANA POLEPENA POPSANOU NEBO OBRÁZKOVOU FÓLII, ÚPLNĚ ČIRÁ NEBO BÍLÁ FÓLIE JE VŽDY Z VNITŘNÍ STRANY BEZ UV FILTRU)

- **OCHRANNÉ FÓLIE JE DŮLEŽITÉ ODSTRANIT Z OBOU STRAN DESKY PŘED MONTÁŽÍ**
- **POZOR NA POŠKRÁBÁNÍ DESEK A NA OBRÁCENÍ DESEK (DOPORUČUJEME STRANU S UV FILTREM DROBNĚ OZNAČIT FIXEM AŽ JE PŘI MONTÁŽI NEOBRÁTÍTE).**
- **OBRÁCENÍ DESEK PŘI MONTÁŽI MÁ ZA NÁSLEDEK ZTRÁTU ZÁRUKY NA DESKY A BĚHEM NĚKOLIKA MĚSÍCŮ POPRASKÁNÍ DESEK V DŮSLEDKU JEJICH POŠKOZENÍ UVZÁŘENÍM**

15. Nasazení ochranné ALU pásky na okraje desek – KROK 15:

Nalepte hliníkovou fólii NR.19 na otevřené konce komůrek polykarbonátu na horní straně předního i zadního čela a na středovém profilu NR.10 zadního čela.

16. Montáž polykarbonátových desek na plášť skleníku – KROK 16:

Otvory pro šrouby je nutné v polykarbonátu (vzhledem k jeho tepelné roztažnosti) PŘEDEM PŘEDVRTAT!! Otvory pro tyto šrouby předvrtejte vrtákem o průměru 8 mm. Polykarbonátové desky pláště skleníku (desky č. 10) pokládejte zdola nahoru, počínaje od jedné strany. Desku zarovnejte s dolní hranou profilů NR.11 a NR.5. Polykarbonátové desky musí vpředu a vzadu přechýlávat před čela o 5 - 7 cm. Polykarbonátová deska je upevněna šrouby NR.13a (M5x40), podložkou NR.16 a matkou NR.15 (matka M5). Desku přišroubujte VÝHRADNĚ v určených upevňovacích bodech. Pokud je plná deska polykarbonátu příliš dlouhá, odřízněte ji tak, aby byla na druhé straně zarovnaná se spodní stranou profilů NR.11 a NR.5. Další polykarbonátová deska se přeloží přes stávající první desku (tak, aby na konci opět přechýlávala přes zadní čelo o 5 – 7 cm) a utáhne se stejným principem opět VÝHRADNĚ v určených upevňovacích bodech.

17. Sestavení křídel dveří a ventilačního stěnového okna – KROK 17:

Křídla dveří a oken jsou SHODNÁ. Standardní model obsahuje 3 křídla, dokoupené DODATEČNÉ dveře na zadní stranu jsou další, tzn. 4. křídlo. Všechny díly obsažené v sadě dílu dveří se spojují do čtverce. Všude použijte šrouby NR.12 (šroub M5x12) a matky NR.15 (matka M5).

18. Montáž křídel dveří a ventilačního stěnového okna – KROK 18:

Pomocí pantů přišroubujte na vyznačených místech obě sestavená křídla dveří i sestavené stěnové okno. Pokud máte dokoupené DODATEČNÉ dveře na zadní stranu namontujte stejně jako dveře na přední straně. Všude použijte šrouby NR.12 (šroub M5x12) a matky NR.15 (matka M5).

POZNÁMKA: Křídlo dveří je připevněno k profilům NR.8 pomocí pantů prostrčených z vnější strany profilů NR.8 a mezi polykarbonátem. Šrouby jdou skrz polykarbonát.

19. Montáž polykarbonátových desek na dveře skleníku – KROK 19:

Nařezané polykarbonátové desky (díly č. 5, 6, 7) přišroubujte na VYZNAČENÝCH místech tak, aby deska na straně pantů co nejvíce přiléhala k pevné stěně (pozor dveře musí být možné otevřít) a mezi vodorovným stykem horního a dolního křídla aby byla co nejmenší mezera. Nad horním rámem dveří a na opačné straně pantů (u kliky) může deska křídla dveří přechýlávat až o cca 5 – 7 cm. Všude použijte šrouby NR.13a (šroub M5x40), podložku NR.16 a matky NR.15 (matka M5). Horní konce polykarbonátu na křídlech dveří a křídle okna zalepte hliníkovou ochrannou páskou NR.19. Namontujte kliky NR.17 do vyznačených křídel dveří a okna.

Pokud máte dokoupené DODATEČNÉ dveře, tak na spodní křídlo dveří na zadní straně namontujte díl polykarbonátu č. 8.

20. Doplnění prodloužení – KROK 20:

Sestavte postupně tři oblouky z dílů NR.3 + NR.2 + NR.1 + NR.2 + NR.3. Všechny 3 oblouky jsou stejné. Na konce obou oblouků přišroubujte krátký profil NR.4. Všude použijte šrouby NR.12 (šroub M5x12) a matky NR.15 (matka M5). S přední a zadní částí skleníku tyto oblouky sešroubujte pomocí profilů NR.5 a NR.6. Všude použijte šrouby NR.12 (šroub M5x12) a matky NR.15 (matka M5). Viz KROK 20. Při montáži polykarbonátové desky pláště skleníku postupujte podle KROKU 16.

SK - Postup montáže – číslo každého kroku zodpovedá príslušnému obrázku (postupujte podľa textu a postupu na obrázku súčasne):

1. Montáž prednej a zadnej časti skleníka, montáž oblúkov – KROK 1:

Najpohodlnejší spôsob, ako zostaviť predný a zadný oblúk je zostavenie oblúka na zemi. Zostavte prvý oblúk z dielov NR.3 + NR.2 + NR.1 + NR.2 + NR.3. Rovnako zostavte aj druhý oblúk. Oba oblúky sú rovnaké. Na konce oboch oblúkov priskrutkujte krátky profil NR.4. Všade použite skrutky NR.12 (skrutka M5x12) a matky NR.15 (matka M5).

2. Priskrutkovanie upevňovacích uholníkov – KROK 2:

Pomocou skrutiek NR.12 (skrutka M5x12) a matiek NR.15 (matka M5) pripevnite k zostaveným oblúkom upevňovacie uholníky polykarbonátových dosiek NR.18.

3. Zostavenie zvislých profilov na prednom a zadnom oblúku – KROK 3:

K horným upevňovacím uholníkom priskrutkujte zvislé profily rámu dverí NR.8. **Profil NR.8 na nastavte profilom NR.8.1.** Na koniec profilu NR.8.1 priskrutkujte profil NR.4. Všade použite skrutky NR.12 (skrutka M5x12) a matky NR.15 (matka M5). Pozor skrutky neuťahujte, v budúcom kroku ich budete opäť povoľovať. **Pozri detail E v kroku 4.**

4. Montáž profilov dverí PREDNÉHO ČELA SKLENÍKA – KROK 4:

Hore a dole priskrutkujte priečny profil NR.10 medzi dva zvislé profily NR.8 (**pozri detaily A, B E kroku 4**). Na upevňovacie uholníky a zvislé profily NR.8 priskrutkujte vodorovne v stredovej výške oblúka profily NR.9 (**pozri detaily A a B kroku 4**) a dole priskrutkujte vodorovne profily NR.5 (**pozri detaily A a B kroku 4**). Všade použite skrutky NR.12 (skrutka M5x12) a matky NR.15 (matka M5).

POZNÁMKA: Spodný priečny profil dverí NR.10 je na zvislý profil NR.8 a NR.8.1 upevnený o jeden otvor nižšie ako profily NR.5 a drží iba jednu skrutku NR.12 (skrutku M5x12) a matka NR.15 (matka M5). Pozri detail E v kroku 4.

5. Montáž priečnikov spájajúcich oblúky na prednom čele skleníka s dverami – KROK 5:

K prednému oblúku pripevnite priečne profily NR.6 (výstuhy) oblúkov a priečne profily NR.11 na koncoch oblúka. Postupujte podľa obrázku v kroku 5. Všade použite skrutky NR.12 (skrutka M5x12) a matky NR.15 (matka M5).

6. Montáž ďalšieho oblúka k prednému čelu skleníka – KROK 6:

Začnite odspodu od profilu NR.11 a cez profily NR.6 priskrutkujte postupne profily NR.3 + NR.2 + NR.1 + NR.2 + NR.3 (presne v tomto poradí). Na konce oblúka priskrutkujte krátky profil NR.4. Všade použite skrutky NR.12 (skrutka M5x12) a matky NR.15 (matka M5).

7. Montáž ZADNÉHO ČELA SKLENÍKA – POZOR TU SÚ 2 MOŽNOSTI!

a) Montáž zadného čela skleníka bez dverí (ŠTANDARDNÁ DODÁVKA SKLENÍKA) – KROK 7:

Hore, uprostred a dole priskrutkujte vodorovne priečny profil NR 10 medzi dva zvislé profily NR.8 a NR.8.1. Na upevňovacie uholníky a zvislé profily NR.8 a NR.8.1. priskrutkujte vo stredovej výške oblúka vodorovne profily NR.9 (**pozri detaily A a B kroku 4**) a dole priskrutkujte vodorovne profily NR.5 (**pozri detaily A a B kroku 4**). Všade použite skrutky NR.12 (skrutka M5x12) a matky NR.15 (matka M5).

b) Montáž zadného čela skleníka + dvere (len pri zakúpení dodatočných dverí) – MIESTO KROKU 7 ZOPAKUJTE KROK 4:

Hore a dole priskrutkujte priečny profil NR 10 medzi dva zvislé profily NR.8 a NR.8.1. Na upevňovacie uholníky a zvislé profily NR.8 a NR.8.1. priskrutkujte vodorovne v stredovej výške oblúka profily NR.9 (**pozri detail B kroku 4**) a dole priskrutkujte vodorovne profily NR.5 (**pozri detaily A a B kroku 4**). Všade použite skrutky NR.12 (skrutka M5x12) a matky NR.15 (matka M5).

POZNÁMKA LEN PRO MOŽNOST B: Spodný priečný profil dverí NR.10 je na zvislý profil NR.8 a NR.8.1 upevnený o jeden otvor nižšie ako profily NR.5 a drží iba jednu skrutku NR.12 (skrutku M5x12) a matka NR.15 (matka M5). Pozri detail E v kroku 4.

8. Montáž priečnikov spájajúcich oblúky na zadnom čele skleníka s dverami – KROK 8:

K zadnému oblúku pripevnite priečne profily NR.6 (výstuhy) oblúkov a priečne profily NR.11 na koncoch oblúka. Postupujte podľa obrázku v kroku 8. Všade použite skrutky NR.12 (skrutka M5x12) a matky NR.15 (matka M5).

9. Montáž ďalšieho oblúka k prednému čelu skleníka – KROK 9:

Začnite odspodu od profilu NR.11 a cez profily NR.6 priskrutkujte postupne profily NR.3 + NR.2 + NR.1 + NR.2 + NR.3 (presne v tomto poradí). Na konce oblúka priskrutkujte krátky profil NR.4. Všade použite skrutky NR.12 (skrutka M5x12) a matky NR.15 (matka M5).

10. Spojenie prednej a zadnej časti skleníka – KROK 10:

Zmontované predné a zadné diely skleníka spojte prostredným oblúkom priskrutkovaným na konce profilov NR.6. Dole doplňte profily NR.11. Posledný oblúk je možné skladať po častiach priskrutkovaním k existujúcemu korpusu alebo priskrutkovaním vopred zmontovaného oblúka (poradie profilov ako v kroku 1). Všade použite skrutky NR.12 (skrutka M5x12) a matky NR.15 (matka M5).

Pre skleníky väčšie ako 3 x 4 m sa používajú predĺženie skleníka dĺžky 2m .

Pokiaľ je dĺžka skleníka 6 metrov - skladba skleníka je táto - 4 m + 2 m.

Pokiaľ je dĺžka skleníka 8 metrov - skladba skleníka je táto - 4 m + 2m + 2 m.

Pokiaľ je dĺžka skleníka 10 metrov - skladba skleníka je táto - 4 m + 2m + 2 m + 2 m.

Takto to pokračuje ďalej.

11. Montáž výstuh skleníka – KROK 11:

V každom vnútornom oblúku na ľavej a pravej strane sú vložené výstužné profily NR. 7. Upevňujú sa dole (det. B) pomocou skrutiek NR.13a (skrutka M5x40) a matiek NR.15 (mätk M5) cez všetky tri diely a hore (det. A) skrutiek NR.12 (skrutka M5x12) a matiek NR.15 (mätk M5).

Pozor – profil Nr.7 existuje v dvoch verziách !!

a) dĺžka 1469 mm – podpera je z jedného kusu

b) dĺžka 1010 mm – podpera je potom zložená z dvoch kusov, ktoré sa musia zoskrutkovať

Namiesto priskrutkovania konca profilu Nr.7 dole je potom iné- viď krok 11a alebo 11b.

12. Montáž fixačných uholníkov pre polykarbonát – KROK 12:

Na oblúk predného a zadného čela priskrutkujte v miestach podľa detailov A a B kroku 12 fixačné uholníky pre polykarbonát. Všade použite skrutky NR.12 (skrutka M5x12) a matky NR.15 (matka M5).

Vykopte jamy (priemer 25 cm, hĺbka 40 cm) na zapustenie bočných spodných profilov NR. 3 (zvislé konce oblúkov) po celom obvode terénu. Zloženú kostru skleníka uložte do vyhlbených jám, lanom zmerajte uhlopriečku (obe uhlopriečky musia byť rovnaké), skontrolujte bočné profily NR.3 (musia byť zvislé) a všetky spoje pevne utiahnite. Jamy zasypte a dôkladne udusajte alebo (odporúčame) ich zalejte betónom.

13. Montáž polykarbonátu – PREDNÉ ČELO -> KROK 13 a ZADNÉ ČELO -> KROK 14 - POZOR TU SÚ 2 MOŽNOSTI!:

a) Verzia predná strana s dverami a zadná strana ventilačné okno (štandardný model skleníka):

Po zostavení nosnej konštrukcie skleníka odrežte polykarbonát podľa dodaných rozmerov a pripevnite ho na označených miestach. Otvory pre skrutky je nutné v polykarbonáte (vzhľadom k jeho tepelnej rozťažnosti). Otvory pre tieto skrutky predvrtajte vrtákom s priemerom 8 mm. Narezané polykarbonátové dosky (diely č. 1, 2, 3, 4 a dva kusy č. 9) pripevnite na určených miestach k fixačným uholníkom NR.18 pomocou skrutiek NR.14a M5x16 (model PC 4 + 6 mm) alebo NR.14b M5x (model PC 8 mm) a podložiek NR.16 ak zvýšným profilom na ďalších vyznačených miestach pomocou skrutiek NR.13a (M5x40) a podložiek NR.16. Polykarbonátový diel č. 8 preložte cez susedný panel 3 a 4 a na vyznačených miestach priskrutkujte pomocou skrutiek NR.13a M5x40

(model PC 4 + 6 mm) alebo NR.13b (M5x50/60) (model PC 8 mm) a podložiek NR. 16. Všade použite matky NR.15 (M5). Aby nedošlo pri utiahnutí skrutiek NR.13b (M5x50/60) k prehnutiu polykarbonátového dielu č. 8 na prostrednom a dolnom profile NR.10, tak zo zvyškov polykarbonátu vyrežte 2 pruhy s výškou cca 5 cm a dĺžkou cca 60 cm podložku medzi panel č. 8 a prostredný profil NR.10 a spodný profil NR.10.

b) Verzia predná aj zadná strana s dverami (LEN PRI ZAKÚPENÍ DODATOČNÝCH DVERÍ) KROK 13 – ZOPAKUJTE NA PREDNEJ I ZADNEJ STRANE:

Po zostavení nosnej konštrukcie skleníka odrežte polykarbonát podľa dodaných rozmerov a pripevnite ho na označených miestach. Otvory pre skrutky je nutné v polykarbonáte (vzhľadom k jeho tepelnej rozťažnosti). Otvory pre tieto skrutky predvrtajte vrtákom s priemerom 8 mm. Narezané polykarbonátové dosky (diely č. 1, 2, 3, 4 a dva kusy č. 9) pripevnite na určených miestach k fixačným uholníkom NR.18 pomocou skrutiek NR.14a M5x16 (model PC 4 + 6 mm) alebo skrutiek 14b M5x model PC 8 mm) a podložiek NR.16 ak zvýšným profilom na ďalších vyznačených miestach pomocou skrutiek NR.13a (M5x40) a podložiek NR.16. Všade použite matky NR.15 (M5).

Oproti minulému kroku je rozdiel iba v tom, že sa nemontuje polykarbonátový diel č. 8 (neskôr sa použije na presklenie dverí).

POZNÁMKA: Pokiaľ bočné časti polykarbonátu vyčnievajú nad kostru oblúkov, odstráňte ich rovným rezom.

DÔLEŽITÉ POZNÁMKY:

- POLYKARBONÁTOVÉ DOSKY MONTUJTE NA DORAZ KSEBE
- POLYKARBONÁTOVÉ DOSKY POKLADAJTE STRANOU S UV FILTROM SMEROM VON ZO SKLENÍKA (UV CHRÁNENÁ STRANA JE OZNAČENÁ NÁLEPKOU ALEBO LEPIACI PÁSKOU ALEBO JE STRANA POLEPENA OBRÁZKOVOU FÓLIU, OBRÁZKOVOU FÓLIU; ÚPLNE ČÍRA ALEBO BIELÁ FÓLIA JE VŽDY Z VNÚTORNEJ STRANY BEZ UV FILTRA)
- OCHRANNÉ FÓLIE JE DÔLEŽITÉ ODSTRÁNIŤ Z OBOCH STRÁN DOSKY PRED MONTÁŽOU
- POZOR NA POŠKRÁBANIE DOSIEK A NA OBRÁTENIE DOSIEK (ODPORUČAME STRANU S UV FILTROM DROBNE OZNAČIŤ FIXOM ČI JE PRI MONTÁŽI NEOBRÁTITE).
- OBRÁTENIE DOSIEK PRI MONTÁŽI MÁ ZA NÁSLEDOK STRATU ZÁRUKY NA DOSKY A POČAS NIEKOĽKO MESIACOV POPRASKANIE DOSIEK V DÔSLEDKU ICH POŠKODENIA UV ŽIARENÍM

15. Nasadenie ochrannej ALU pásky na okraje dosiek – KROK 15:

Nalepte hliníkovú fóliu NR.19 na otvorené konce komôrok polykarbonátu na hornej strane predného aj zadného čela a na stredovom profile NR.10 zadného čela.

16. Montáž polykarbonátových dosiek na plášť skleníka – KROK 16:

Otvory pre skrutky je nutné v polykarbonáte (vzhľadom k jeho tepelnej rozťažnosti). Otvory pre tieto skrutky predvrtajte vrtákom s priemerom 8 mm. Polykarbonátové dosky plášťa skleníka (dosky č. 10) pokladajte zdola nahor, počnúc od jednej strany. Dosku zarovnajte s dolnou hranou profilov NR.11 a NR.5. Polykarbonátové dosky musia vpredu a vzadu prečnievať pred čelá o 5 - 7 cm. Polykarbonátová doska je upevnená skrutkami NR.13a (M5x40), podložkou NR.16 a matkou NR.15 (matka M5). Dosku priskrutkujte VÝHRADNE v určených upevňovacích bodoch. Pokiaľ je plná doska polykarbonátu príliš dlhá, odrežte ju tak, aby bola na druhej strane zarovnaná so spodnou stranou profilov NR.11 a NR.5. Ďalšia polykarbonátová doska sa preloží cez existujúcu prvú dosku (tak, aby na konci opäť prečnievala cez zadné čelo o 5 – 7 cm) a utiahne sa rovnakým princípom opäť VÝHRADNE v určených upevňovacích bodoch.

17. Zostavenie krídiel dverí a ventilačného stenového okna – KROK 17:

Krídla dverí a okien sú ZHODNÉ. Štandardný model obsahuje 3 krídla, dokúpené DODATOČNÉ dvere na zadnú stranu sú ďalšie, tzn. 4. krídlo. Všetky diely obsiahnuté v sade dielu dverí sa spájajú do štvorca. Všade použite skrutky NR.12 (skrutka M5x12) a matky NR.15 (matka M5).

18. Montáž krídiel dverí a ventilačného stenového okna – KROK 18:

Pomocou pántov priskrutkujte na vyznačených miestach obe zostavené krídla dverí aj zostavené

stenové okno. Pokiaľ máte dokúpené DODATOČNÉ dvere na zadnú stranu namontujte rovnako ako dvere na prednej strane. Všade použijete skrutky NR.12 (skrutka M5x12) a matky NR.15 (matka M5).

POZNÁMKA: Krídlo dverí je pripevnené k profilom NR.8 pomocou pántov prestrčených z vonkajšej strany profilov NR.8 a medzi polykarbonátom. Skrutky idú cez polykarbonát.

19. Montáž polykarbonátových dosiek na dvere skleníka – KROK 19:

Narezané polykarbonátové dosky (diely č. 5 , 6 , 7) priskrutkujte na VYZNAČENÝCH miestach tak, aby doska na strane pántov čo najviac priliehala k pevnej stene (pozor dvere musí byť možné otvárať) a medzi vodorovným stykom horného a dolného krídla aby bola medzera. Nad horným rámom dverí a na opačnej strane pántov (pri kľučke) môže doska krídla dverí prečnievať až o cca 5 – 7 cm. Všade použijete skrutky NR.13a (skrutka M5x40), podložku NR.16 a matky NR.15 (matka M5). Horné konce polykarbonátu na krídlach dverí a krídle okna zalepte hliníkovou ochrannou páskou NR.19. Namontujte kľučky NR.17 do vyznačených krídiel dverí a okna.

Pokiaľ máte dokúpené DODATOČNÉ dvere, tak na spodné krídlo dverí na zadnej strane namontujte diel polykarbonátu č. 8.

20. Doplnenie predĺženia – KROK 20:

Zostavte postupne tri oblúky z dielov NR.3 + NR.2 + NR.1 + NR.2 + NR.3. Všetky 3 oblúky sú rovnaké. Na konce oboch oblúkov priskrutkujte krátky profil NR.4. Všade použijete skrutky NR.12 (skrutka M5x12) a matky NR.15 (matka M5). S prednou a zadnou časťou skleníka tieto oblúky zoskrutkujte pomocou profilov NR.5 a NR.6. Všade použijete skrutky NR.12 (skrutka M5x12) a matky NR.15 (matka M5). Vid' KROK 20. Pri montáži polykarbonátovej dosky plášťa skleníka postupujte podľa KROKU 16.

Összeszerelési eljárás - az egyes lépések száma megfelel a megfelelő képnek (kövesse a szöveget és a képen látható eljárást egyszerre) :

1. Az üvegház elejének és hátuljának összeszerelése, az ívek felszerelése - 1. LÉPÉS:

Az első és hátsó boltívek összeszerelésének legkényelmesebb módja, ha az íveket a földön szereli össze. Szerelje össze az első ívet az NR.3 + NR.2 + NR.1 + NR.2 + NR.3 alkatrészekből. Mindkét ív azonos. Csavarozza a rövid NR.4 profilt mindkét ív végére. Használjon mindenhol NR.12 csavarokat (M5x12 csavar) és NR.15 anyákat (M5 anya).

2. Horgonyok felszerelése a táblák rögzítéséhez - 2. LÉPÉS:

Az NR.12 csavarok (M5x12 csavar) és az NR.15 anyák (M5 anya) segítségével rögzítse az NR.18 horgonyokat az összeszerelt ívekhez.

3. A függőleges profilok összeszerelése az első és hátsó íveken - 3. LÉPÉS:

Csavarozza az NR.8 függőleges ajtókeret profilokat a felső rögzítő szögekhez. **Állítsa össze az NR.8 profilt az NR.8.1 profillal.** Csavarozza az NR.4 profilt az NR.8.1 profil végéhez. Használja mindenhol az NR.12 csavarokat (csavar M5x12) és az NR.15 anyákat (anya M5). Vigyázzon, hogy ne húzza meg a csavarokat, a következő lépésben újra meglazítja őket. **Lásd az E részletet a 4. lépésben.**

4. A bejárati ajtóprofilok felszerelése - 4. LÉPÉS:

A felső és alsó részen csavarozza be az NR.10 vízszintes profilt az NR.8 függőleges profilok közé (lásd a 4. lépés A, B, E részleteit). Az NR.9 profilokat (lásd a 4. lépés A és B részleteit) csavarozza vízszintesen a rögzítő szögekhez és az NR.8 függőleges profilokhoz az ív középső magasságában, az NR.5 profilokat (lásd a

4. lépés A és B részleteit) pedig vízszintesen az alján. Mindenhol használjon NR.12 csavarokat (M5x12 csavar) és NR.15 anyákat (M5 anya).

MEGJEGYZÉS: Az NR.10 ajtó alsó keresztprofilja az NR.8 és NR.8.1 függőleges profilokhoz egy lyukkal lejjebb van rögzítve, mint az NR.5 profilok, és csak egy NR.12 csavar (M5x12 csavar) és egy NR.15 anya (M5 anya) tartja. Lásd az E részletet a 4. lépésben.

5. **Az üvegház elülső oldalán lévő íveket az ajtóval összekötő kereszttrudak felszerelése - 5. LÉPÉS:**
Rögzítse az ívek NR.6 kereszttartóit (merekítőelemeit) az elülső ívhez és az NR.11 kereszttartókat az ív végeinél. Kövesse az 5. lépésnél az ábrát. Mindenhol használja az NR.12 csavarokat (M5x12 csavar) és az NR.15 anyákat (M5 anya).

6. **Egy másik ív felszerelése az üvegház elülső oldalára - 6. LÉPÉS:**
Az NR.11-es alsó profiltól kezdve csavarozza az NR.3 + NR.2 + NR.1 + NR.2 + NR.3 profilokat (ebben a sorrendben) az NR.6-os profilokra. Csavarozza a rövid NR.4 profilt az ív végéhez. Használja végig az NR.12 csavarokat (M5x12 csavar) és az NR.15 anyákat (M5 anya).

7. **HÁTSÓ HOMLOKZATI SZERELVÉNY - FIGYELEM ITT 2 LEHETŐSÉG VAN!**

a) Az üvegház hátsó, ajtók nélküli oldalának összeszerelése (STANDARD NÖVÉNYHÁZ TARTALOM) - LÉPÉS:

Fent, középen és lent csavarozza be az NR.10 vízszintes keresztprofil a két függőleges NR.8 profil közé (lásd a 7. lépés B részleteit). Az NR.9 profilokat (lásd a 4. lépés A és B részleteit) vízszintesen csavarozza a rögzítő szögekhez és az NR.8 függőleges profilokhoz az ív középső magasságában, az NR.5 profilokat (lásd a 4. lépés A és B részleteit) pedig vízszintesen az alján. Mindenhol használjon NR.12 csavarokat (M5x12 csavar) és NR.15 anyákat (M5 anya).

b) Az üvegház hátsó oldalának + ajtónak a felszerelése (CSAK AKKOR, HA TOVÁBBI AJTÓKAT VÁSÁROLTUNK) - Ismétlje meg a 4. LÉPCSET a 7. LÉPCS helyett:

Fent és lent csavarozza be az NR.10 keresztprofil a két NR.8 + NR.8.1. függőleges profil közé. Az NR.9 profilokat (lásd a 4. lépés B részleteit) csavarozza vízszintesen a rögzítő szögekhez és az NR.8 + NR.8.1. függőleges profilokhoz az ív középső magasságában, az NR.5 profilokat (lásd a 4. lépés A és B részleteit) pedig csavarozza vízszintesen alul. Mindenhol használjon NR.12 csavarokat (M5x12 csavar) és NR.15 anyákat (M5 anya).

MEGJEGYZÉS A B VÁLASZHOZ: Az NR.10 ajtó alsó keresztprofilja az NR.8 és NR.8.1 függőleges profilokhoz egy lyukkal lejjebb van rögzítve, mint az NR.5 profilok, és csak egy NR.12 csavar (M5x12 csavar) és egy NR.15 anya (M5 anya) tartja. Lásd az E részletet a 4. lépésben.

8. **Az üvegház hátsó oldalán lévő íveket az ajtóval összekötő kereszttrudak felszerelése - 8. LÉPÉS:**
Rögzítse az ívek NR.6 kereszttartóit (merekítők) a hátsó ívhez és az NR.11 kereszttartókat az ív végeinél. Kövesse a 8. lépésnél az ábrát. Használja végig az NR.12 csavarokat (M5x12 csavar) és az NR.15 anyákat (M5 anya).

9. **Egy másik ív felszerelése az üvegház elejére - 9. LÉPÉS:**
Az NR.11-es alsó profiltól kezdve csavarozza az NR.3 + NR.2 + NR.1 + NR.2 + NR.3 profilokat (ebben a sorrendben) az NR.6-os profilokra. Csavarozza a rövid NR.4 profilt az ív végéhez. Használja végig az NR.12 csavarokat (M5x12 csavar) és az NR.15 anyákat (M5 anya).

10. **Az üvegház elejének és hátuljának összekötése - 10. LÉPÉS:**
Az üvegház összeszerelt első és hátsó részét az NR.6 profilok végeihez csavarozott középső ívvel kell összekötni. Töltse ki az alábbi profilokat NR.11. Az utolsó ívet részenként lehet összeszerelni a meglévő testhez csavarozva, vagy az előre összeszerelt ív csavarozásával (a profilok sorrendje az 1. lépés szerint). Használjon végig NR.12 csavarokat (M5x12 csavar) és NR.15 anyákat (M5 anya).

A 3 x 4 m-nél nagyobb üvegházak esetében 2 m-es üvegházbővítőket használnak. Ha az üvegház hossza 6 m - az üvegház összetétele a következő

- 4 m + 2 m

Ha az üvegház hossza 8 m - az üvegház összetétele a következő - 4 m + 2 m + 2 m

Ha az üvegház hossza 10 méter - az üvegház összetétele a következő - 4 m + 2 m + 2 m + 2 m + 2 m

Ez így folytatódik.

11. **Az üvegház megerősítéseinek felszerelése - 11. LÉPÉS:**

Az NR.7 megerősítő profilokat a bal és a jobb oldali belső ívekbe kell behelyezni, alul (B részlet) NR.13a csavarokkal (M5x40 csavar) és NR.15 anyákkal (M5 anyák) mindhárom részen keresztül, felül (A részlet) NR.12 csavarokkal (M5x12 csavar) és NR.15 anyákkal (M5 anyák) kell rögzíteni.

Figyelem - a Nr.7 profil két változatban létezik !!!

a) hossza 1469 mm - a tartó egy darabból áll.

b) hossza 1010 mm - a tartó ekkor két darabból áll, amelyeket össze kell csavarozni.

A 7. sz. profil alsó végének csavarozási pontja ekkor eltérő - lásd a 11a. vagy 11b. lépést.

12. A táblák rögzítőszoégeinek felszerelése - 12. LÉPÉS:

Csavarozza a lemezszögeket az üvegház elülső és hátsó ívéhez a 12. lépés A és B részletében látható helyeken. Használjon végig NR.12 csavarokat (M5x12 csavar) és NR.15 anyákat (M5 anya).

Ássunk gödröket (25 cm átmérőjű, 40 cm mély) az NR. 3. oldalprofilok (az ívek függőleges végei) beépítéséhez a talaj kerületén. Helyezze az összeszerelt üvegházkeretet a kiásott gödrökbe, mérje meg az átlót egy kötéllel (mindkét átlónak azonosnak kell lennie), ellenőrizze az NR.3 oldalsó profilokat (függőlegesnek kell lenniük), és húzza meg biztonságosan az összes kötést. Töltse vissza és alaposan tömítse el a gödröket, vagy (ajánlott) töltse fel betonnal.

13. A polikarbonát beépítése - ELSŐ OLDAL (OLDAL) 13. LÉPÉS és HÁTOLDAL (OLDAL) 14.

LÉPÉS: VIGYÁZAT, 2 SZERELÉSI LEHETŐSÉG VAN!

a) Elülső oldalsó változat ajtóval és hátsó oldalsó szellőzőablakkal (standard üvegházmodell):

Az üvegházszerkezet összeszerelése után vágja ki a polikarbonátot a megadott méretekre, és rögzítse a megjelölt helyeken. A polikarbonátban lévő csavarfuratokat (a hőtágulás miatt) ELŐKÉSZÍTETTEN kell kifúrni!!! A csavarok furatait 8 mm-es fúróval fúrja elő. A levágott polikarbonát lapokat (1., 2., 3., 4. darab és két 9. darab) az NR.18 rögzítőszogekhez a kijelölt pontokon az NR.14a M5x16 (PC 4 + 6 mm-es modell) vagy az NR.14b M5x35 (PC 8 mm-es modell) csavarokkal és az NR.16 alátétekkel, a többi profilhoz pedig a többi kijelölt ponton az NR.13a (M5x40) csavarokkal rögzítse. Hajtsa a 8. számú polikarbonát panelt a szomszédos 3. és 4. számú panelek fölé, és rögzítse a megjelölt pontokon NR.13a M5x40 csavarokkal (PC 4 + 6 mm-es modell) vagy NR.13b (M5x50/60) (PC 8 mm-es modell) és NR.16 alátétekkel. Annak érdekében, hogy a 8-as polikarbonát panel ne hajoljon meg, amikor az NR.13b (M5x50/60) csavarokat a középső és az alsó NR.10 profilon meghúzzuk, vágjunk le 2 kb. 5 cm magas és kb. 60 cm hosszú polikarbonát csíkot a megmaradt polikarbonátból, és használjuk ezeket alátétként a 8-as panel és a középső NR.10 profil, valamint az alsó NR.10 profil között.

b) Első és hátsó változatok ajtókkal (CSAK HA TOVÁBBI AJTÓKAT VÁSÁROLUNK) 13. LÉPÉS -

Ismételje meg az eljárást az első és hátsó ajtókon:

Az üvegházszerkezet összeszerelése után vágja ki a polikarbonátot a megadott méretekre, és rögzítse a megjelölt helyeken. A polikarbonátban lévő csavarfuratokat (a hőtágulás miatt) ELŐKÉSZÍTETTEN kell kifúrni!!! A csavarok furatait 8 mm-es fúróval fúrja elő. A levágott polikarbonát lapokat (1., 2., 3., 4. darab és két 9. darab) az NR.18-as rögzítőszogekhez rögzítse a kijelölt pontokon az NR.14-es csavarokkal. és M5x16 (PC 4 + 6 mm-es modell) vagy 14b M5x35 (PC 8 mm-es modell) csavarokkal és NR.16 alátétekkel, a többi profilhoz pedig a többi megjelölt ponton NR.13a (M5x40) csavarokkal és NR.16 alátétekkel. Használjon mindenhol NR.15 (M5) anyákat.

Az előző lépéshez képest az egyetlen különbség az, hogy a 8. számú polikarbonát rész nincs felszerelve (később az ajtó üvegezéséhez fogják használni).

MEGJEGYZÉS: Ha a polikarbonát oldalai túlnyúlnak az ívek vázán, egyenes vágással távolítsa el őket.

FONTOS MEGJEGYZÉSEK:

- **SZERELJE FEL A POLIKARBONÁT PANELEKET ÚGY, HOGY AZ OLDALUKON ÖSSZEÉRJENEK**
- **SZERELJE FEL A POLIKARBONÁT PANELEKET ÚGY, HOGY AZ UV-SZŰRŐ OLDALA KIFELÉ NÉZZEN AZ ÜVEGHÁZBÓL (AZ UV-VÉDELEMMEL ELLÁTOTT OLDAL MATRICÁVAL VAGY RAGASZTÓSZALAGGAL VAN JELÖLVE, VAGY EGY SZÖVEGES FÓLIA VAN RAJTA; AZ ÁTLÁTSZÓ**

VAGY FEHÉR FÓLIA MINDIG AZ UV-SZŰRŐ NÉLKÜLI BELSŐ OLDALON VAN).

- **FONTOS, HOGY A LAP MINDKÉT OLDALÁRÓL ELTÁVOLÍTSUK A VÉDŐFÓLIÁT A BEÉPÍTÉS ELŐTT.**
- **VIGYÁZZUNK, NEHOGY MEGKARCOLJUK A POLIKARBONÁT LAPOKAT.**
- **ÜGYELJEN ARRA, HOGY NE FORDÍTSA MEG A LAPOKAT (JAVASOLJUK, HOGY AZ UV-SZŰRŐVEL ELLÁTOTT OLDALT ENYHÉN JELÖLJE MEG ALKOHOLOS FILCCSEL, HOGY NE FORDÍTSA MEG ŐKET A BESZERELÉS SORÁN).**
- **A SZERELÉS SORÁN MEGFORDÍTOTT POLIKARBONÁT LEMEZEK ÉRVÉNYTELENÍTIK A GARANCIÁT, ÉS AZ UV KÁROSODÁS MIATT NÉHÁNY HÓNAPON BELÜL MEGREPEDNEK.**

15. ALU védőszalag felragasztása a táblák széleire - 15. LÉPÉS:

A polikarbonát kamrák nyitott végeire az elülső és a hátsó oldal tetején, valamint a hátsó oldal NR.10 középső profiljára NR.19 alumíniumfóliát kell felragasztani.

16. A polikarbonát panelek felszerelése az üvegházhéjra - 16. LÉPÉS:

A polikarbonátban lévő csavarfuratokat (a hőtágulás miatt) elő kell fúrni!!! Fúrja elő a csavarok furatait 8 mm-es fúróval. Az üvegházhéj polikarbonát lemezeit (10. sz. lemez) alulról felfelé, az egyik oldalról kiindulva helyezze fel. Igazítsa a lapot az NR.11 és NR.5 profilok alsó széléhez. A polikarbonát lapoknak 5-7 cm-rel túl kell lógniuk az elülső és hátsó oldalakon. A polikarbonát lemezt az NR.13a-as csavarokkal (M5x40), az NR.16-os alátéttel és az NR.15-ös anyával (M5-ös anya) rögzítjük. A lemezt CSAK a megadott rögzítési pontokon csavarozzuk be. Ha a teljes polikarbonát lemez túl hosszú, vágja le úgy, hogy a másik oldalon az NR.11 és az NR.5 profilok aljával egy vonalban legyen.

17. Az ajtószárnyak és a szellőzőablak beépítése - 17. LÉPÉS:

Az ajtó- és ablakszárnyak MEGÁLLAPODTAK. A standard modell 3 szárnyat tartalmaz, a megvásárolt TOVÁBBI ajtó a hátsó oldalon egy másik, azaz a 4. szárny. Az ajtóalkatrész-készletben található összes alkatrész négyzet alakban illeszkedik össze. Mindenhol NR.12-es csavarokat (M5x12-es csavar) és NR.15-ös anyákat (M5-ös anya) használjon.

18. Az ajtószárnyak és a szellőző ablak beépítése - 18. LÉPÉS:

A zsanérok segítségével csavarozza be a két összeszerelt ajtószárnyat és az összeszerelt faliablakot a megjelölt helyekre. Ha vásárolt egy TOVÁBBI ajtót, szerelje be a hátsó oldalon lévő ajtót ugyanúgy, mint az elülső oldalon lévő ajtót. Mindenhol NR.12 csavarokat (csavar M5x12) és NR.15 anyákat (anya M5) használjon.

MEGJEGYZÉS: Az ajtólapot az NR.8 profilok külső oldalán és a polikarbonát között kiálló zsanérokra rögzítjük az NR.8 profilokhoz. A csavarok áthaladnak a polikarbonáton.

19. A polikarbonát panelek felszerelése az üvegház ajtajára - 19. LÉPÉS:

Csavarozza be a levágott polikarbonát táblákat (5. , 6. , 7. rész) a MEGJELÖLT helyekre úgy, hogy a tábla a lehető legközelebb legyen a tömör falhoz a zsanér felőli oldalon (megjegyzés: az ajtónak nyithatónak kell lennie), és a felső és alsó szárny vízszintes érintkezése között a lehető legkisebb rés legyen. A felső ajtókeret felett és a zsanérokka ellentétes oldalon (a kilincsnél) az ajtólap polikarbonát lemeze 5-7 cm-t átfedhet. Mindenhol használja az NR.13a-as csavarokat (M5x40 csavar), az NR.16-os alátétet és az NR.15-ös anyákat (M5-ös anya). Zárja le a polikarbonát felső végeit az ajtó- és ablakszárnyakon az NR.19-es alumínium védőszalaggal. Szerelje be az NR.17-es kilincseket a megjelölt ajtó- és ablakszárnyakba.

Ha vásárolt egy TOVÁBBI ajtót, szerelje fel a 8. számú polikarbonát alkatrészt az alsó ajtólap hátsó oldalára.

20. A kiterjesztés befejezése - 20. LÉPÉS:

Szerelje össze a három ívet egymás után az NR.3 + NR.2 + NR.1 + NR.2 + NR.3 részekből. Használjon mindenhol NR.12 csavarokat (M5x12 csavar) és NR.15 anyákat (M5 anya). Csavarozza ezeket az íveket az üvegház első és hátsó részéhez az NR.5 profilok segítségével. és NR.6. Használjon mindenhol NR.12 csavarokat (csavar M5x12) és NR.15 anyákat (anya M5). Lásd a 20. LÉPÉS-t. Kövesse a 16. LÉPÉS-t az üvegházhéj polikarbonát panelének összeszereléséhez.

Procedura montażu – numer każdego kroku odpowiada odpowiedniemu rysunkowi (postępuj zgodnie z tekstem i instrukcjami na rysunku jednocześnie).

1. Montaż przodu i tyłu szklarni, montaż łuków - KROK 1:

Najwygodniejszym sposobem montażu łuku przedniego i tylnego jest montaż łuku na podłożu. Złóż pierwszy łuk z części NR.3 + NR.2 + NR.1 + NR.2 + NR.3. Drugie złóż w ten sam sposób. Obydwa łuki są takie same. Przykręć krótki profil nr 4 do końców obu łuków. Wszędzie używać śrub NR.12 (śruba M5x12) i nakrętek NR.15 (nakrętka M5).

2. Przykręcenie kątowników mocujących – KROK 2:

Za pomocą śrub NR.12 (śruba M5x12) oraz nakrętek NR.15 (nakrętka M5) przymocuj kątowniki mocujące płyty poliwęglanowe NR.18 do złożonych łuków.

3. Sestaw Montaż pionowych profili na przednim i tylnym łuku – KROK 3:

Do górnych kątowników mocujących przykręć pionowe profile ramy drzwi NR.8. Profil NR.8 przedłuż profilem NR.8.1. Na końcu profilu NR.8.1 przykręć profil NR.4. Wszędzie użyj śrub NR.12 (śruba M5x12) i nakrętek NR.15 (nakrętka M5). Uwaga, nie dokręcaj śrub, ponieważ w następnym kroku będziesz je ponownie luzować. Zobacz szczegół E w kroku 4.

4. Montaż profili drzwi PRZEDNIEJ ŚCIANY SZKLARNI – KROK 4:

Na górze i na dole przykręć profil NR.10 między dwa pionowe profile NR.8 (zobacz szczegóły A, B, E kroku 4). Do kątowników mocujących i pionowych profili NR.8 przykręć poziomo profile NR.9 na środkowej wysokości łuku (zobacz szczegóły A i B kroku 4), a na dole przykręć poziomo profile NR.5 (zobacz szczegóły A i B kroku 4). Wszędzie używaj śrub NR.12 (śruba M5x12) i nakrętek NR.15 (nakrętka M5).

UWAGA: Dolny poprzeczny profil drzwi NR.10 jest przymocowany do pionowego profilu NR.8 i NR.8.1 o jeden otwór niżej niż profile NR.5 i jest utrzymywany tylko przez jedną śrubę NR.12 (śruba M5x12) oraz nakrętkę NR.15 (nakrętka M5). Zobacz szczegół E w kroku 4.

5. Montaż poprzeczek łączących łuki na przednim panelu szklarni z drzwiami – KROK 5:

Do przedniego łuku przymocuj poprzeczne profile NR.6 (wzmocnienia) oraz poprzeczne profile NR.11 na końcach łuku. Postępuj zgodnie z rysunkiem w kroku 5. Wszędzie używaj śrub NR.12 (śruba M5x12) oraz nakrętek NR.15 (nakrętka M5).

6. Montaż kolejnego łuku do przedniego panelu szklarni – KROK 6:

Zacznij od dołu, od profilu NR.11, i przez profile NR.6 przykręć kolejno profile NR.3 + NR.2 + NR.1 + NR.2 + NR.3 (dokładnie w tej kolejności). Na końcach łuku przykręć krótki profil NR.4. Wszędzie używaj śrub NR.12 (śruba M5x12) i nakrętek NR.15 (nakrętka M5).

7. Montaż TYLNEJ ŚCIANY SZKLARNI – UWAGA, SĄ 2 MOŻLIWOŚCI!

a) Montaż tylnej ściany szklarni bez drzwi (**STANDARDOWA DOSTAWA SZKLARNI**) – KROK 7: Na górze, w środku i na dole przykręć poziomy profil poprzeczny NR.10 pomiędzy dwoma pionowymi profilami NR.8 i NR.8.1. Do uchwytów montażowych i pionowych profili NR.8 oraz NR.8.1 przykręć poziomo w środkowej wysokości łuków profile NR.9 (zobacz detale A i B kroku 4), a na dole przykręć poziomo profile NR.5 (zobacz detale A i B kroku 4). Używaj wszędzie śrub NR.12 (śruba M5x12) i nakrętek NR.15 (nakrętka M5).

b) Montaż tylnej ściany szklarni + drzwi (**PRZY ZAKUPIE DODATKOWYCH DRZWI**) – ZAMIAST KROKU 7 POWTÓRZ KROK 4:

Na górze i na dole przykręć poprzeczny profil NR 10 między dwoma pionowymi profilami NR.8 i NR.8.1. Na kątowniki montażowe i pionowe profile NR.8 oraz NR.8.1 przykręć poziomo na wysokości środkowej łuku profile NR.9, a na dole przykręć poziomo profile NR.5 (patrz detale A i B kroku 4). Wszędzie używaj śrub NR.12 (śruba M5x12) i nakrętek NR.15 (nakrętka M5).

UWAGA DLA OPCJI B: Dolny poprzeczny profil drzwi NR.10 jest przymocowany do pionowych profili NR.8 i NR.8.1 o jeden otwór niżej niż profile NR.5 i trzyma się tylko jednym wkrętem NR.12 (wkręt M5x12) i nakrętką NR.15 (nakrętka M5). Patrz detal E w kroku 4.

8. Montaż poprzeczek łączących łuki na tylnej ścianie szklarni z drzwiami – KROK 8:

Do tylnego łuku przymocuj poprzeczne profile NR.6 (wzmocnienia) oraz poprzeczne profile NR.11 na końcach łuku. Postępuj zgodnie z rysunkiem w kroku 8. Użyj wszędzie wkrętów NR.12 (wkręt M5x12) i nakrętek NR.15 (nakrętka M5).

9. Montaż kolejnego łuku do przedniego panelu szklarni – KROK 9:

Rozpocznij od dołu, zaczynając od profilu NR.11, i przez profile NR.6 przykręć kolejno profile NR.3 + NR.2 + NR.1 + NR.2 + NR.3 (dokładnie w tej kolejności). Na końcach łuku przykręć krótki profil NR.4. Wszędzie używaj śrub NR.12 (śruba M5x12) i nakrętek NR.15 (nakrętka M5).

10. Łączenie przedniej i tylnej części szklarni – KROK 10:

Zmontowane przednie i tylne części szklarni połącz z centralnym łukiem, przymocowanym do końców profili NR.6. Na dole dodaj profile NR.11. Ostatni łuk można montować częściowo, przykręcając do istniejącej konstrukcji, lub przymocować wcześniej zmontowany łuk (w tym samym porządku profili jak w kroku 1). Wszędzie używaj śrub NR.12 (śruba M5x12) i nakrętek NR.15 (nakrętka M5).

Dla szklarni większych niż 3 x 4 m stosuje się przedłużenie szklarni o długości 2 m

Jeśli długość szklarni wynosi 6 metrów – skład szklarni jest następujący: 4 m + 2 m

Jeśli długość szklarni wynosi 8 metrów – skład szklarni jest następujący: 4 m + 2 m + 2 m

Jeśli długość szklarni wynosi 10 metrów – skład szklarni jest następujący: 4 m + 2 m + 2 m + 2 m, i tak dalej.

11. Montaż wzmocnień szklarni – KROK 11:

W każdym wewnętrznym łuku, po lewej i prawej stronie, umieszczone są profile wzmacniające NR.7. Montuje się je na dole (szczegół B) za pomocą śrub NR.13 (śruba M5x40) i nakrętek NR.15 (nakrętka M5) przez wszystkie trzy elementy oraz na górze (szczegół A) za pomocą śrub NR.12 (śruba M5x12) i nakrętek NR.15 (nakrętka M5).

Uwaga – profil Nr.7 występuje w dwóch wersjach!!

a) długość 1469 mm – wspornik jest z jednego kawałka

b) długość 1010 mm – wspornik jest złożony z dwóch części, które należy skrócić razem

Miejsce przykręcania końca profilu Nr.7 na dole jest inne – patrz krok 11a lub 11b.

12. Montaż kątowników mocujących dla poliwęglanu – KROK 12

Na łuku przedniej i tylnej części szklarni przykręć kątowniki mocujące dla poliwęglanu w miejscach zgodnych z detalami A i B kroku 12. Użyj śrub NR.12 (śruba M5x12) oraz nakrętek NR.15 (nakrętka M5).

Wykopcie doły (średnica 25 cm, głębokość 40 cm) do osadzenia bocznych dolnych profili NR. 3 (pionowe końce łuków) wokół całego obwodu terenu. Umieście złożoną konstrukcję szklarni w wykopanych dołach, zmierzcie przekątne liną (obie przekątne muszą być równe), sprawdźcie, czy profile boczne NR. 3 są pionowe, a wszystkie złącza dobrze dokręćcie. Doły zasypcie i dokładnie ubijcie, lub (zalecane) zalejcie betonem.

13. Montaż poliwęglanu – PRZEDNIA ŚCIANA – KROK 13 i TYŁ ŚCIANY – KROK 14:

UWAGA, SĄ DWIE OPCJE!

- a) Wersja przednia z drzwiami i tylna z oknem wentylacyjnym (standardowy model szklarni):**
Po zmontowaniu konstrukcji nośnej szklarni, przytnij poliwęglan według dostarczonych wymiarów i przymocuj go w oznaczonych miejscach. Otwory na śruby muszą być w poliwęglanie (ze względu na jego rozszerzalność cieplną) PRZEDWIERTANE!! Otwory na te śruby wywierć wiertłem o średnicy 8 mm. Przytnij panele z poliwęglanu (części nr 1, 2, 3, 4 i dwa kawałki nr 9) i przymocuj je w wyznaczonych miejscach do kątowników mocujących NR.18 za pomocą śrub NR.14a M5x16 (model PC 4 + 6 mm) lub NR.14b M5x35 (model PC 8 mm) oraz podkładek NR.16, a do pozostałych profili w innych oznaczonych miejscach za pomocą śrub NR.13a (M5x40) i podkładek NR.16. Część poliwęglanowa nr 8 złożź na sąsiedni panel 3 i 4 i przymocuj w oznaczonych miejscach za pomocą śrub NR.13a M5x40 (model PC 4 + 6 mm) lub NR.13b (M5x50/60) (model PC 8 mm) i podkładek NR.16. Wszędzie użyj nakrętek NR.15 (M5). Aby uniknąć odkształcenia poliwęglanowego panelu nr 8 na środkowym i dolnym profilu NR.10 przy dokręcaniu śrub NR.13b (M5x50/60), wytnij z resztek poliwęglanu 2 paski o wysokości około 5 cm i długości około 60 cm i użyj ich jako podkładki między panelem nr 8 a środkowym profilem NR.10 oraz dolnym profilem NR.10.
- b) Wersja przednia i tylna strona z drzwiami (TYLKO PO ZAKUPIE DODATKOWYCH DRZWI) KROK 13 –POWTÓRZ NA STRONIE PRZEDNIEJ I TYLNEJ:**
Po złożeniu konstrukcji nośnej szklarni, odetnij polycarbonat według dostarczonych wymiarów i przymocuj go w oznaczonych miejscach. Otwory na wkręty należy wcześniej wywiercić w polycarbonacie (ze względu na jego rozszerzalność cieplną)!! Otwory na te wkręty wywierć wiertłem o średnicy 8 mm. Przytnij polycarbonatowe panele (części nr 1, 2, 3, 4 oraz dwa kawałki nr 9) i przymocuj je w wyznaczonych miejscach do uchwytów mocujących NR.18 za pomocą wkrętów NR.14a M5x16 (model PC 4 + 6 mm) lub wkrętów NR.14b M5x35 (model PC 8 mm) oraz podkładek NR.16, a do pozostałych profili w innych oznaczonych miejscach za pomocą wkrętów NR.13a (M5x40) i podkładek NR.16. Użyj nakrętek NR.15 (M5) wszędzie. W porównaniu do poprzedniego kroku różnica polega jedynie na tym, że nie montuje się panelu polycarbonatowego nr 8 (zostanie użyty później do przeszklenia drzwi).

UWAGA: Jeśli boczne części polycarbonatu wystają poza konstrukcję łuków, należy je usunąć prostym cięciem.

WAŻNE UWAGI:

- **MONTUJ PŁYTY POLIWĘGLOWE Z NAJMNIEJSZĄ SZCZELINĄ**
- **PŁYTY POLIWĘGLOWE UKŁADAJ STRONĄ Z FILTREM UV NA ZEWNĄTRZ SZKLARNI (STRONA CHRONIONA UV JEST OZNACZONA NAKLEJKĄ LUB TAŚMĄ LUB JEST OPISANA LUB ILUSTROWANA FOLIĄ; CAŁKOWICIE PRZEZROCYSTA LUB BIAŁA FOLIA JEST ZAWSZE PO STRONIE WEWNĘTRZNEJ BEZ FILTRA UV)**
- **WAŻNE JEST, ABY PRZED MONTAŻEM USUNĄĆ OCHRONNE FOLIE Z OBU STRON PŁYTY**
- **UWAGA NA ZARYSOWANIA PŁYT I ICH ODWRÓCENIE (ZALECA SIĘ DELIKATNE OZNACZENIE STRONY Z FILTREM UV MARKEREM, ABY UNIKNĄĆ ICH ODWRÓCENIA PODCZAS MONTAŻU).**
- **ODWRÓCENIE PŁYT PODCZAS MONTAŻU SKUTKUJE UTRATĄ GWARANCJI NA PŁYTY I W CIĄGU KILKU MIESIĘCY MOŻE PROWADZIĆ DO PĘKANIA PŁYT W SKUTEK ICH USZKODZENIA PRZEZ PROMIENIOWANIE UV.**

15. Zakładanie ochronnej taśmy ALU na krawędzie płyt – KROK 15

Przyklej folię aluminiową NR.19 na otwarte końce komór poliwęglanu na górnej stronie przedniej i tylnej ściany oraz na środkowym profilu NR.10 tylnej ściany.

16. Montaż płyt poliwęglanowych na powłoce szklarni – KROK 16

Otwory na śruby należy wcześniej wywiercić w poliwęglanie (ze względu na jego rozszerzalność cieplną)!! Otwory te należy wywiercić wiertłem o średnicy 8 mm. Płyty poliwęglanowe na elewację szklarni (płyty nr 10) należy układać od dołu do góry, zaczynając od jednej strony. Ustaw płytę wzdłuż dolnej krawędzi profili NR.11 i NR.5. Płyty poliwęglanowe muszą wystawać z przodu i z tyłu przed czoła o 5 - 7 cm. Płyta poliwęglanowa jest mocowana śrubami NR.13a (M5x40), podkładką NR.16 i nakrętką NR.15 (M5). Płytę należy przykręcić WYŁĄCZNIE w wyznaczonych punktach montażowych. Jeśli pełna płyta poliwęglanu jest zbyt długa, przytnij ją tak, aby z drugiej strony była wyrównana z dolną stroną profili NR.11 i NR.5. Kolejna płyta poliwęglanowa powinna zachodzić na istniejącą pierwszą płytę (tak, aby na końcu również wystawała za tylną ściankę o 5 - 7 cm) i być mocowana w ten sam sposób WYŁĄCZNIE w wyznaczonych punktach montażowych.

17. Montaż skrzydeł drzwi i okna wentylacyjnego – KROK 17:

Skrzydła drzwi i okien są IDENTYCZNE. Standardowy model zawiera 3 skrzydła, natomiast dodatkowe drzwi dokupione na tylną stronę to dodatkowe, tj. 4. skrzydło. Wszystkie części zawarte w zestawie drzwiowym łączą się w kwadrat. Używaj wszędzie śrub NR.12 (śruba M5x12) i nakrętek NR.15 (nakrętka M5).

18. Montaż skrzydeł drzwi i okna wentylacyjnego – KROK 18:

Przy pomocy zawiasów przymocuj oba złożone skrzydła drzwi oraz złożone okno ściennie w wyznaczonych miejscach. Jeśli masz dokupione DODATKOWE drzwi na tylną stronę, zamontuj je w ten sam sposób, jak drzwi z przodu. Używaj śrub NR.12 (M5x12) i nakrętek NR.15 (M5).







UWAGA: Skrzydło drzwi jest przymocowane do profili NR.8 za pomocą zawiasów przechodzących od zewnętrznej strony profili NR.8 i między poliwęglaniem. Śruby przechodzą przez poliwęglan.

19. Montaż płyt poliwęglanowych na drzwi szklarni – KROK 19

Przykręć pocięte płyty poliwęglanowe (części nr 5, 6, 7) w WYZNACZONYCH miejscach tak, aby płyta po stronie zawiasów jak najbardziej przylegała do stałej ściany (uwaga, drzwi muszą się otwierać), a między poziomym stykiem górnego i dolnego skrzydła była jak najmniejsza szczelina. Nad górną ramą drzwi i po przeciwnej stronie zawiasów (przy klamce) płyta skrzydła drzwi może wystawać o ok. 5–7 cm. Wszędzie użyj śrub NR.13a (śruba M5x40), podkładki NR.16 i nakrętki NR.15 (nakrętka M5). Górne końce poliwęglanu na skrzydłach drzwi i skrzydle okna zaklej aluminiową taśmą ochronną NR.19. Zamontuj klamki NR.17 we wyznaczonych skrzydłach drzwi i okna. Jeśli dokupili Państwo DODATKOWE drzwi, to na dolne skrzydło drzwi z tyłu zamontujcie część poliwęglanową nr 8.

20. Rozszerzenie szklarni ogrodowej – KROK 20:

Stopniowo zmontuj trzy łuki z części NR.3 + NR.2 + NR.1 + NR.2 + NR.3. Wszystkie trzy łuki są takie same. Na końcach obu łuków przykręć krótki profil NR.4. Wszędzie używaj śrub NR.12 (śruba M5x12) i nakrętek NR.15 (nakrętka M5). Te łuki przymocuj do przedniej i tylnej części szklarni za pomocą profili NR.5 i NR.6. Wszędzie używaj śrub NR.12 (śruba M5x12) i nakrętek NR.15 (nakrętka M5). Zobacz KROK 20. Podczas montażu płyty poliwęglanowej na poszyciu szklarni postępuj zgodnie z KROKIEM 16.

NR.1		1x
NR.2		2x
NR.3		2x
NR.12	 NR.12	12x
NR.15	 NR.15	12x
NR.4		2x
		

CZ - Ocelové profily v prodloužení mohou mít jinou délku nebo počet otvorů než základ 3x4, proto profily nezeměňte.
 SK - Ocelové profily v predĺžení môžu mať inú dĺžku alebo počet otvorov ako základ 3x4, preto profily nezeměňte.
 PL - Profile stalowe w przedłużeniu mogą mieć inną długość lub liczbę otworów niż podstawa 3x4, dlatego nie należy mylić profili.
 HU - A hosszabbító acélprofiljai eltérő hosszúságúak vagy furatszámuak lehetnek, mint az alap 3x4-es, ezért ne keverje össze a profiloikat.

KROK Č.
 KROK Č.
 LÉPÉS Nr.
 KROK nr.

CZ - verze profilu s 2 otvory na konci
 SK - verzia profilu so 2 otvormi na konci
 PL - wersja profilowa z 2 otworami na końcu
 HU - profilváltozat 2 lyukkal a végén

CZ - verze profilu s 4 otvory na konci
 SK - verzia profilu so 4 otvormi na konci
 PL - wersja profilowa z 4 otworami na końcu
 HU - profilváltozat 4 lyukkal a végén

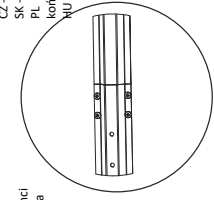
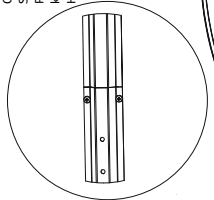

detail C

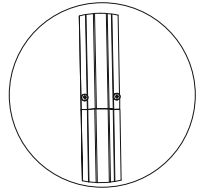

detail B

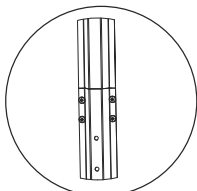

detail B

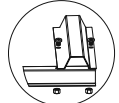

detail A

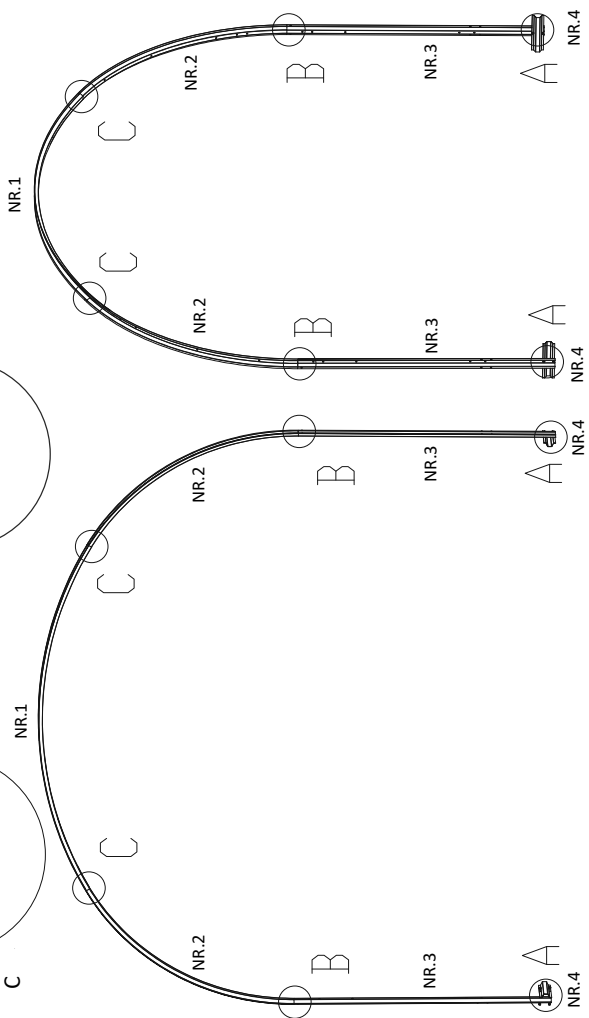

NR.18

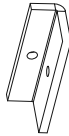

6x

NR.15



6x

NR.12



6x

Poznámtka - Uvaga - Megjegyzés

CZ - Ocelové profily v prodloužení mohou mít jinou délku nebo počet otvorů než základ 3x4, proto profily nezaměňujte.

SK - Ocelové profily v predĺžení môžu mať inú dĺžku alebo počet otvorov ako základ 3x4, preto profily nezamieňajte.

PL - Profile stalowe w przedłużeniu mogą mieć inną długość lub liczbę otworów niż podstawa 3x4, dlatego nie należy mylić profili.

HU - A hosszabbított acélprofiljai eltérő hosszúságúak vagy furatszámúak lehetnek, mint az alap 3x4-es, ezért ne keverje össze a profilokat.

KROK č.
KROK č.
LÉPÉS Nr. **2**
KROK nr.

detail

A

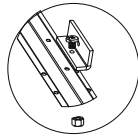

detail

B

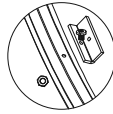

detail

C

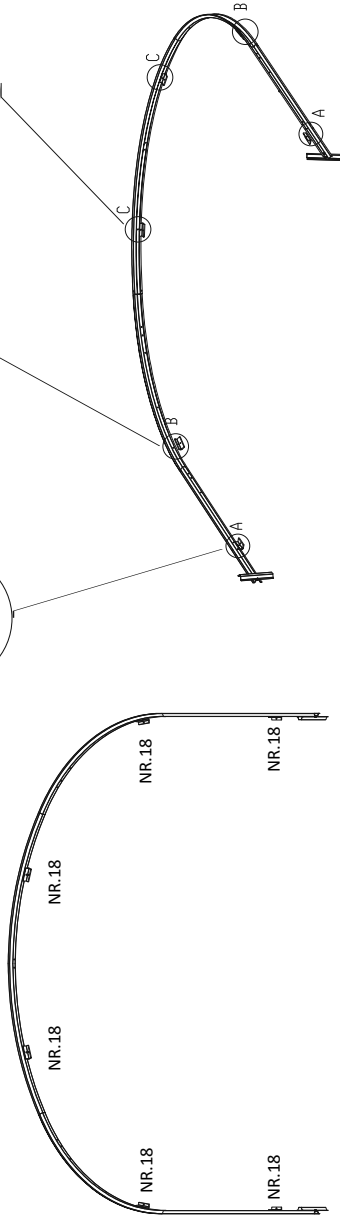

NR.8



2x

NR.15



6x

NR.12



6x

NR.4

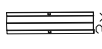

2x

NR.8.1



2x

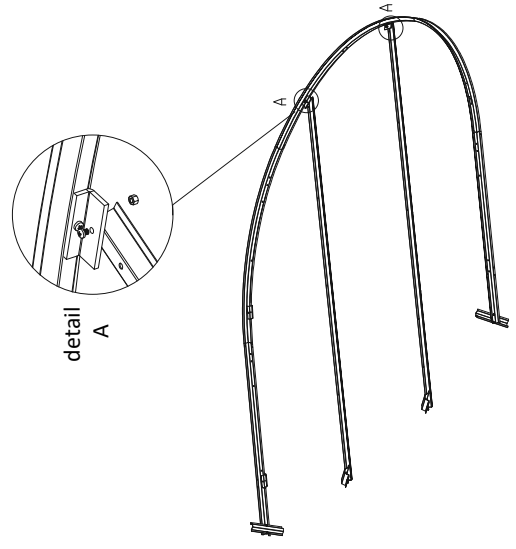
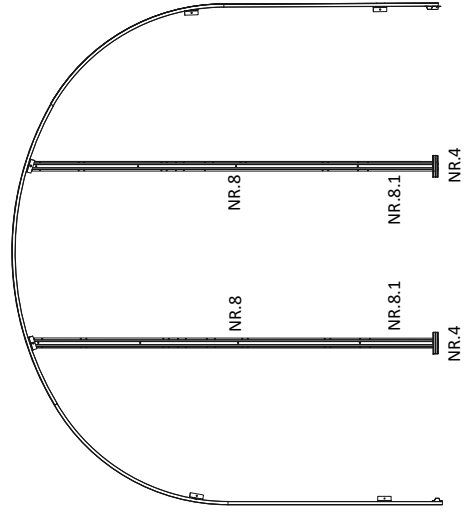

KROK č.
KROK č. **3**
LÉPÉS Nr.
KROK nr.

NR.10



2x

NR.9



2x

NR.5



2x

NR.15



18x

NR.12



18x

KROK č.
KROK č.
LÉPÉS Nr.
KROK nr.

4

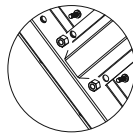

detail
B

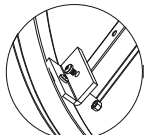

detail
A

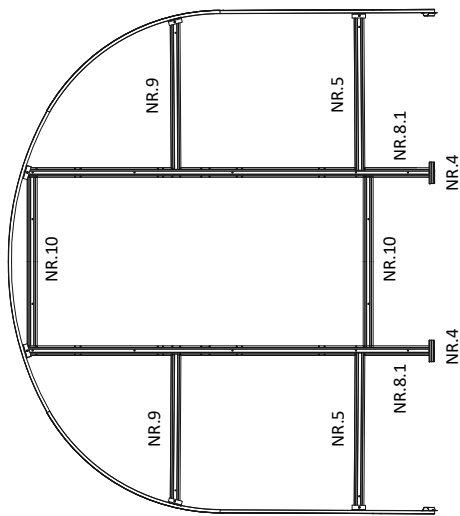
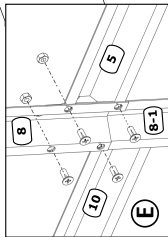
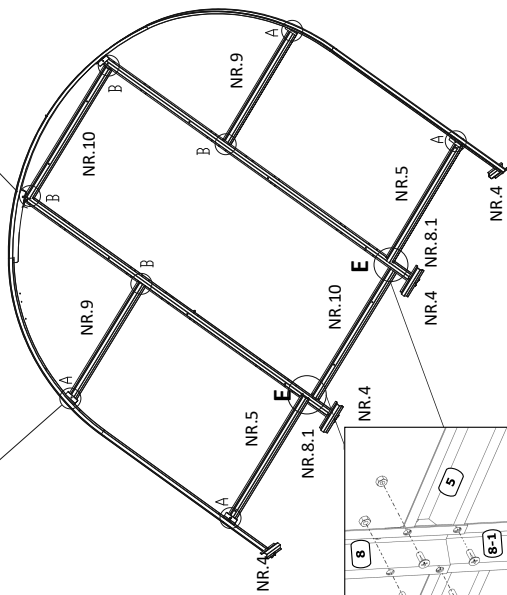

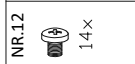
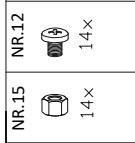
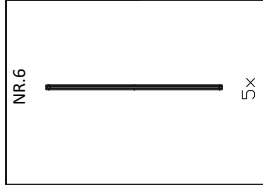





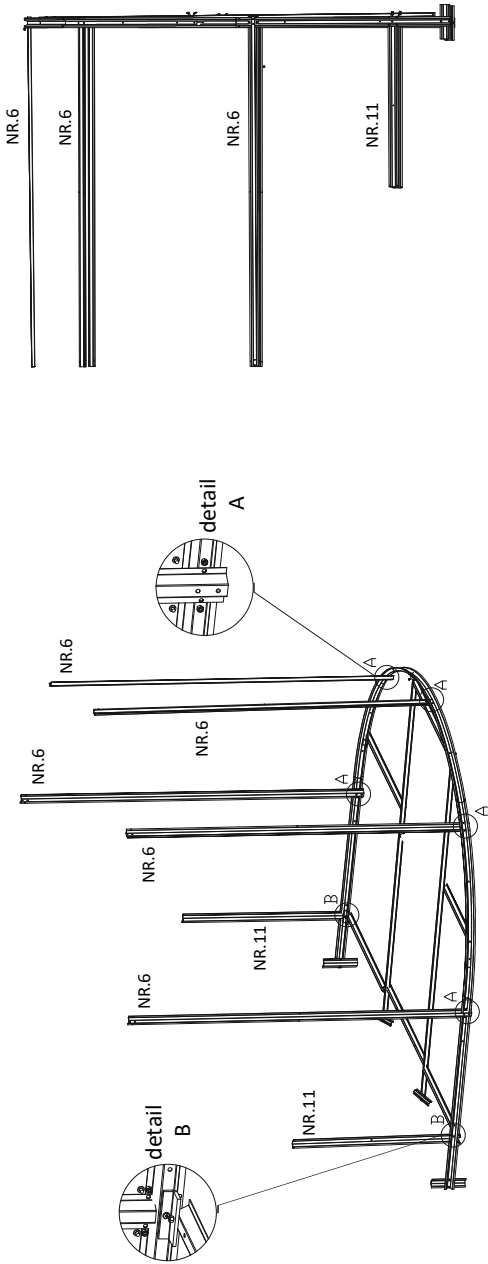

KROK č.
KROK č.
LÉPÉS Nr.
KROK nr.

5



KROK č.
KROK č.
LÉPÉS Nr.
KROK nr.

6

NR.1		1x
NR.2		2x
NR.3		2x
NR.15		16x
NR.12		16x
NR.4		
		2x

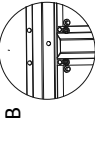
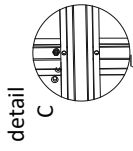

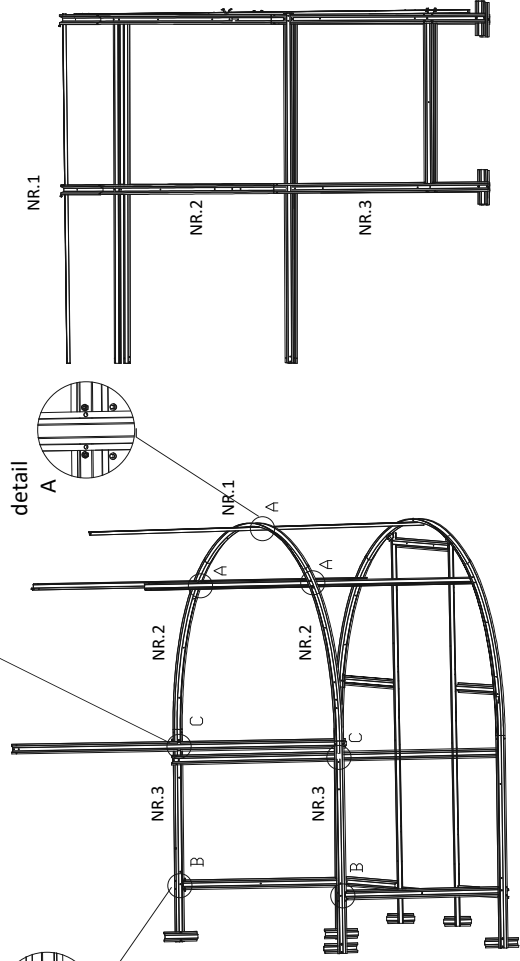
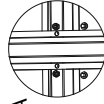

detail A



KROK č.
KROK č.
LÉPÉS Nr.
KROK nr.

7

NR.10	NR.9	NR.5
3x	2x	2x
		

NR.15
24x



NR.12
24x

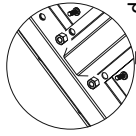

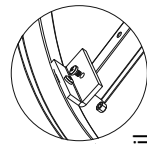

detail
B



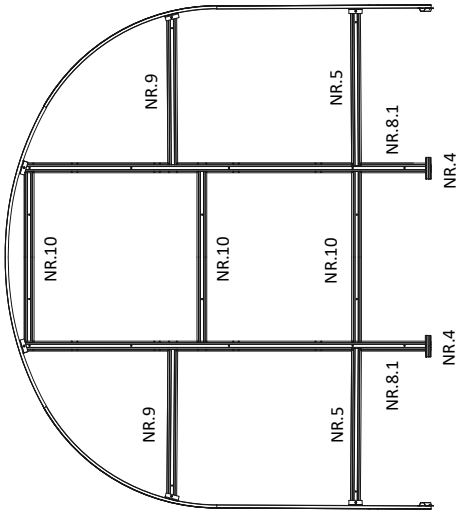
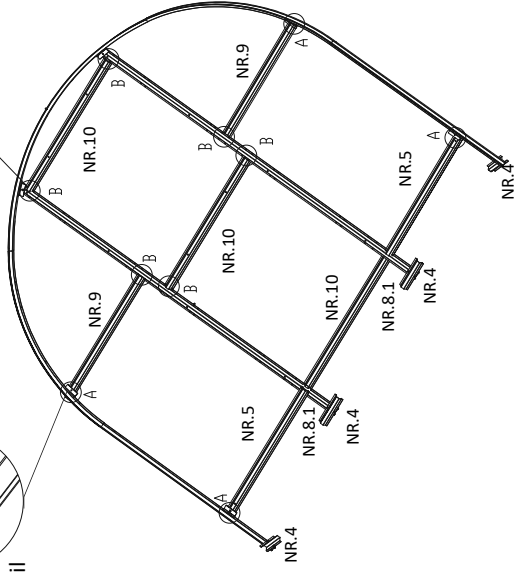

detail
A



KROK č. **8**
 KROK č.
 LÉPÉS Nr.
 KROK nr.

NR.12		14x
NR.15		14x

NR.6		5x
NR.11		2x

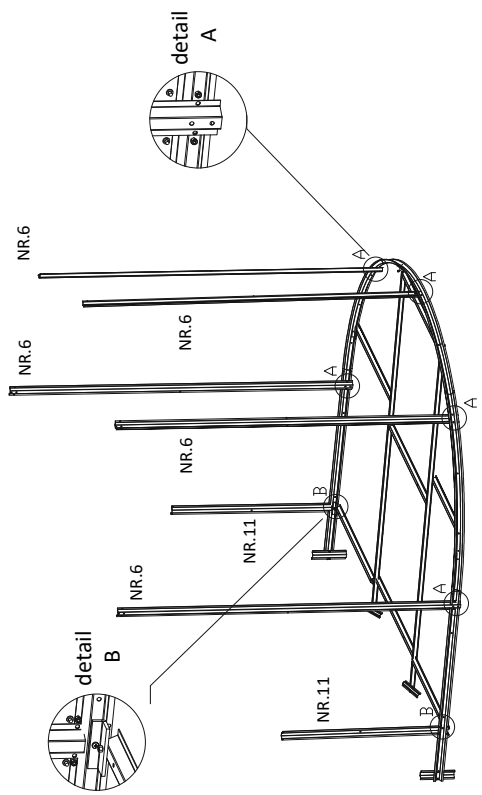
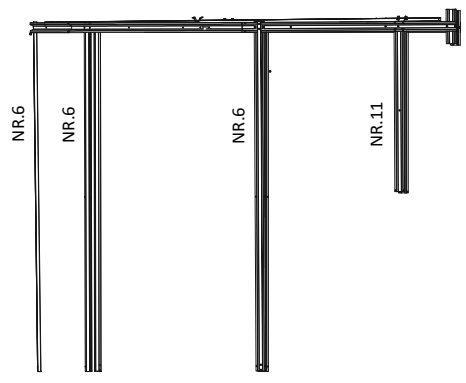

NR.1	NR.2	NR.3	NR.12	NR.15	NR.4
1x	2x	2x	16x	16x	2x

KROK č. **9**
 KROK č.
 LÉPÉS Nr.
 KROK nr.

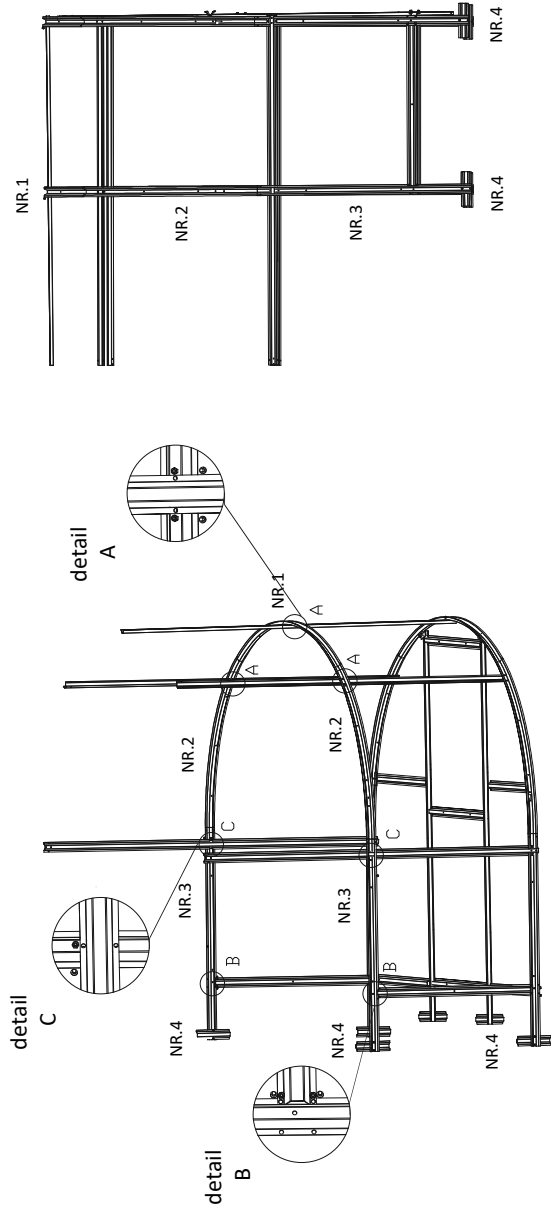

Zadní čelo / Zadné čelo A üvegház
hátsó fala / Tylne czolo

NR.11



4x

Spojení přední a zadní části skleníku Spojenie prednej a zadnej časti skleníka Az üvegház elülső és hátsó részének összekötése Łączenie przodu i tyłu szklarni

KROK č.
KROK č.
LÉPÉS Nr.
KROK nr.

10

detail
A

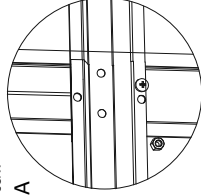

detail
B

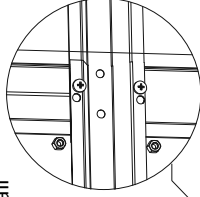

Přední čelo / Předné čelo Az
üvegház előfala / Przednie czolo

NR.15



12x

NR.12



12x

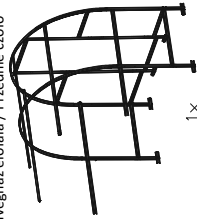

1x

detail
C

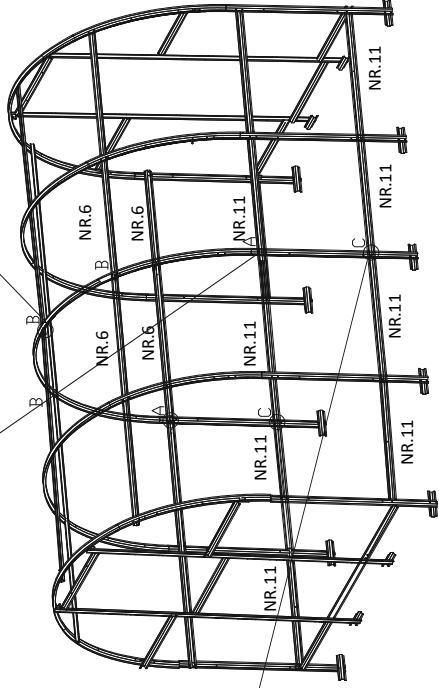
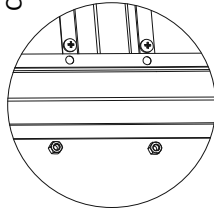

Okrouk / Oblúk / Az iv / Łuk

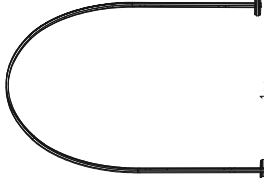

1x

NR.7



6

NR.15



34x

NR.12



28x

NR.13a



6x

CZ - verze s profilem NR.7 v délce 1469 mm
 SK - verzia s profilom NR.7 v dĺžke 1469 mm
 HU - üvegházhatást okozó kivitelt NR.7 profillal 1469 mm hosszúságban
 PL - wersja z profilem NR.7 o długości 1469 mm

11a

KROK č.
 KROK č.
 LÉPÉS Nr.
 KROK nr.

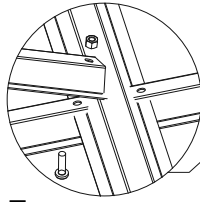

detail B

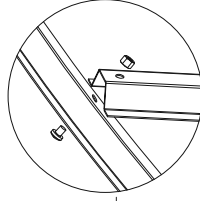

detail A

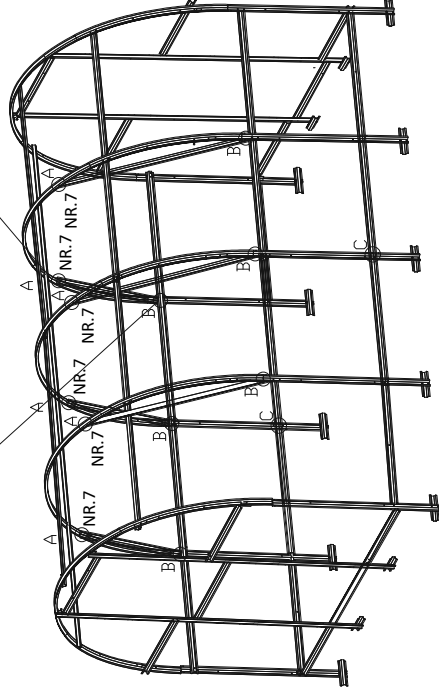

CZ - verze s profilem NR.7 v délce 2x 1010 mm
 SK - verzia s profilom NR.7 v dĺžke 2x 1010 mm
 HU - üvegházhatást okozó kivitel NR.7 profilal 2x 1010mm hosszúságban
 PL - wersja z profilem NR.7 o długości 2x 1010 mm

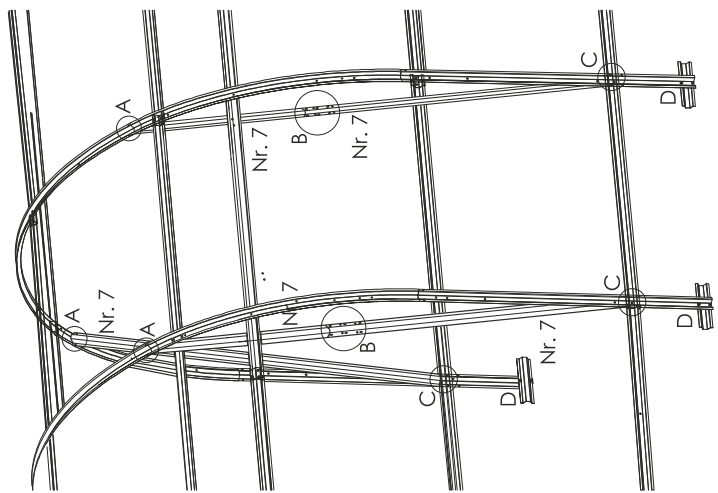
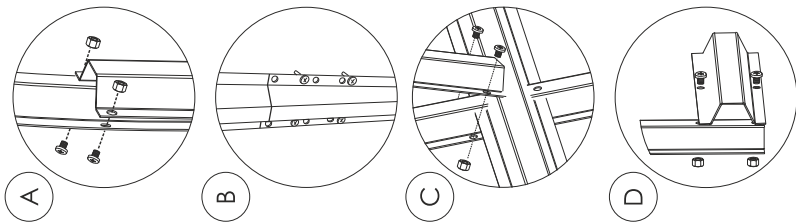

CZ - sešroubujte vzájemně 2 profily č. 7 do jednoho
 SK - zoskrutkujte vzájomne 2 profily č. 7 do jedného
 HU - 7. profil - 2 darabot csavaroz össze egy profilá
 PL - skręćć ze sobą 2 profile nr 7 w jeden

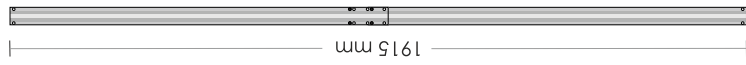

NR.18

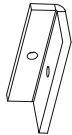

10x

NR.15



10x

NR.12



10x

KROK č.
KROK č.
LÉPES Nr.
KROK nr.

12

detail
A

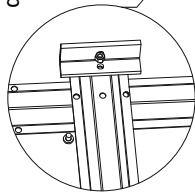

detail
B

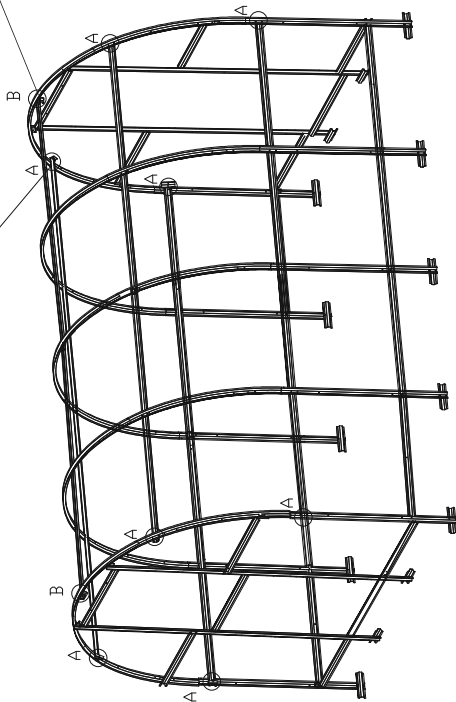
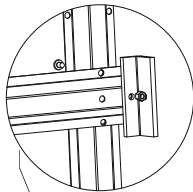

KROK č.
KROK č. **13**
LÉPÉS Nr.
KROK nr.

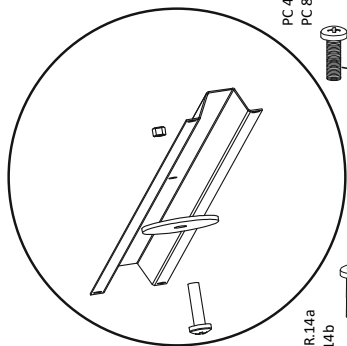

NR.15	NR.13a	NR.14
25x	20x	5x

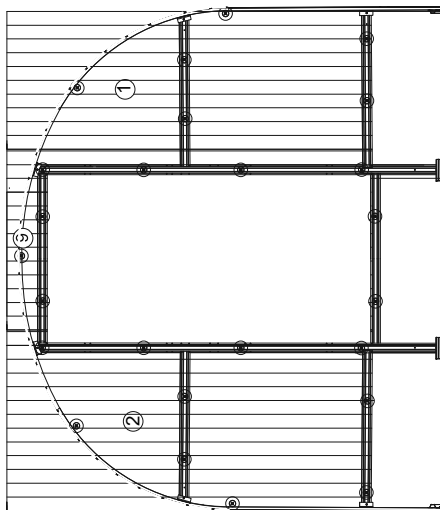
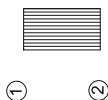
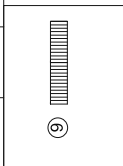

PC 4+6 mm NR.14a
PC 8 mm NR.14b

PC 4+6 mm NR.14a
PC 8 mm NR.14b

PC 4+6 mm NR.14a
PC 8 mm NR.14b

PC 4+6 mm NR.14a
PC 8 mm NR.14b

PC 4+6 mm NR.14a
PC 8 mm NR.14b



KROK č.
KROK č. **14**
LÉPÉS Nr.
KROK nr.

NR.15	NR.14a/b	NR.16	NR.13a/b
27x	5x	27x	22x

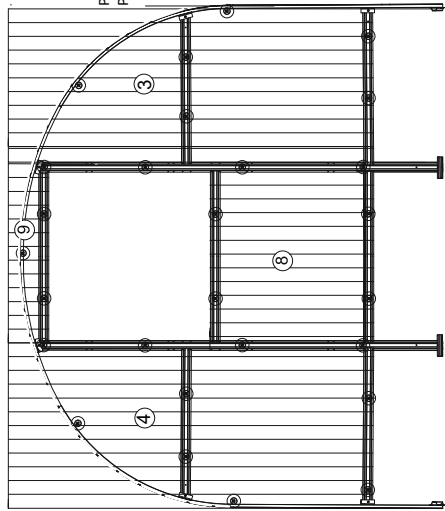
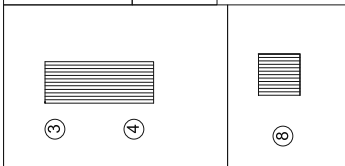
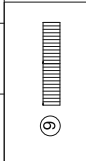

PC 4+6 mm NR.14a
PC 8 mm NR.14b

PC 4+6 mm NR.14a
PC 8 mm NR.14b

PC 4+6 mm NR.14a
PC 8 mm NR.14b

PC 4+6 mm NR.14a
PC 8 mm NR.14b

PC 4+6 mm NR.14a
PC 8 mm NR.14b

PC 4+6 mm NR.13a
PC 8 mm NR.13b

PC 4+6 mm NR.13a
PC 8 mm NR.13b



KROK č.
KROK č. **15**
LÉPÉS Nr.
KROK nr.

19



13 m

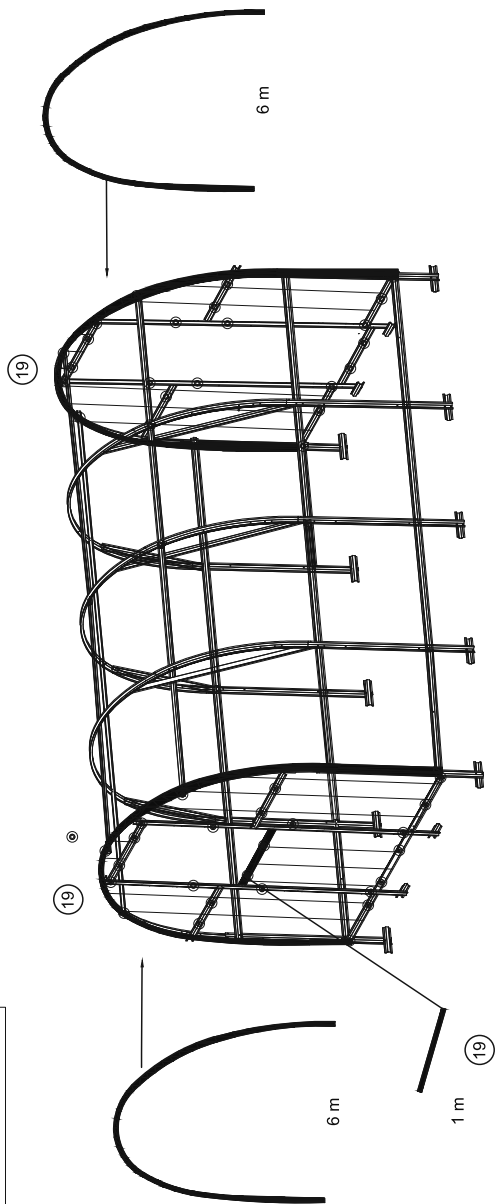

2100x6000 mm

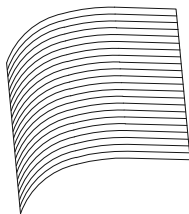

2 x

NR.15



48x

NR.13a



48x

NR.16



48x

KROK č.
KROK č. **16**
LÉPĚS Nr.
KROK nr.

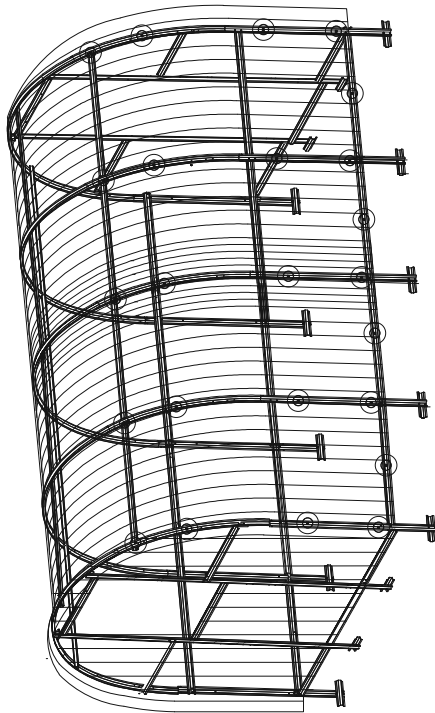

profil D-1 - 930 mm



1x

profil D-2 - 930 mm



1x

profil D-3 - 885 mm



3x

NR.12



12x

NR.15



12x

KROK č.

KROK č.

LÉPÉS Nr.

KROK nr.

17

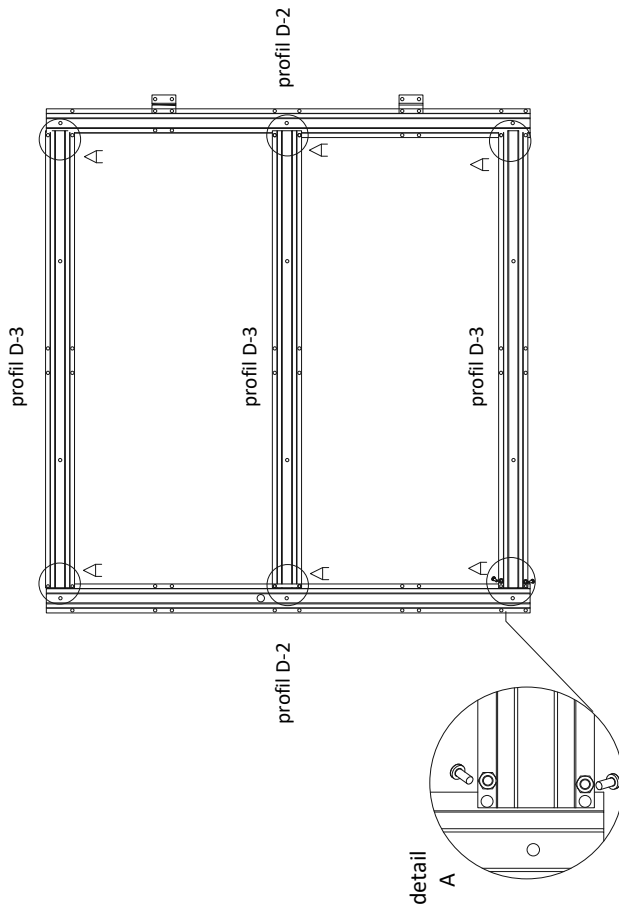

křídlo dveří
křídlo dveri
egy ajtólap
skrzydło drzwi



3 x

NR.15



12x

NR.12



12x

KROK č.
KROK č.
LÉPES Nr.
KROK nr.

18

detail
A

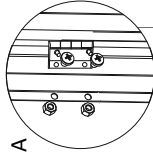

detail
B

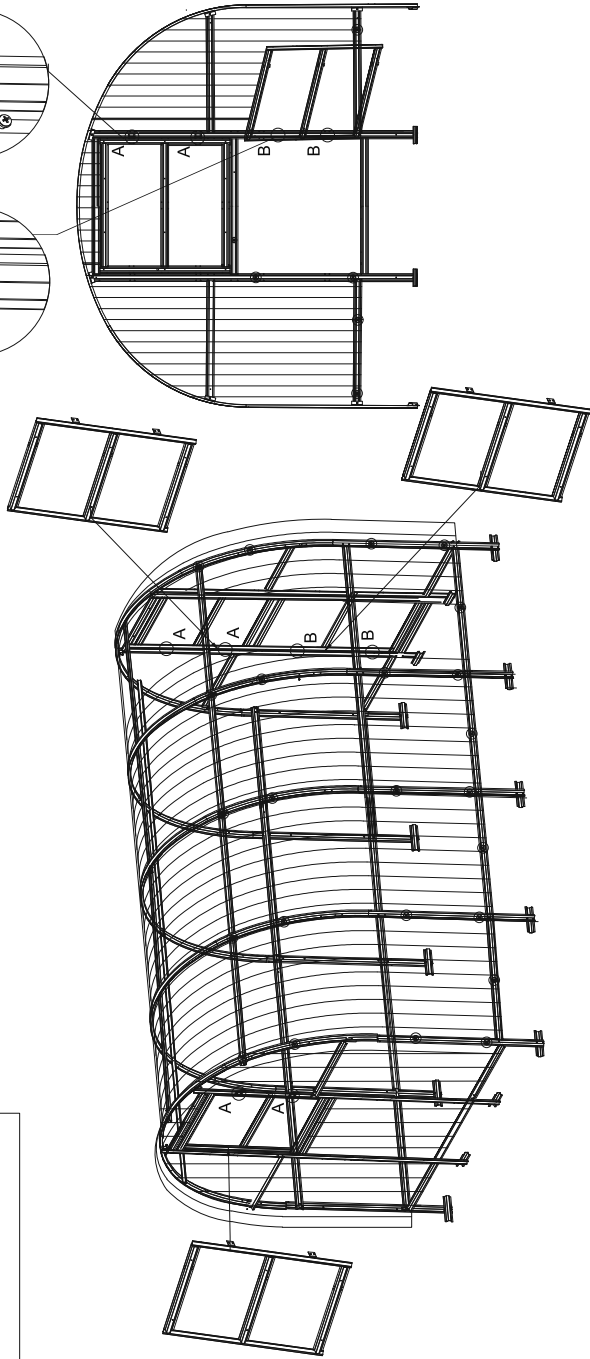
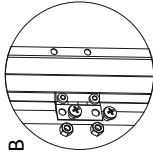

ochranná ALU páska
ochranná ALU páska
ALU védőszalag
taśma ochronna ALU

3 x 1m

klika / klika / ajtókilincs
/ uchwyty

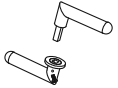

3x

⑤

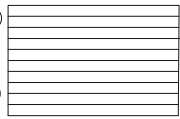

2 x

⑥

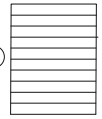

1 x

NR.13a



36x

NR.16



36x

NR.15



36x

KROK č.
KROK č.
LÉPÉS Nr.
KROK nr.

19

detail
A

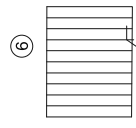
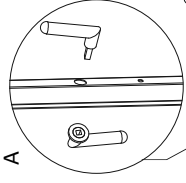

1 m

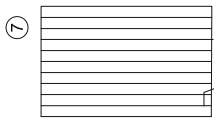

1 m

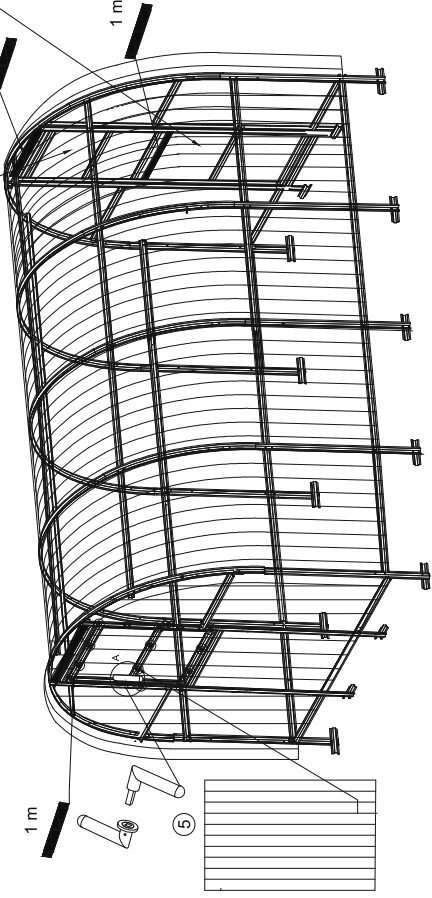
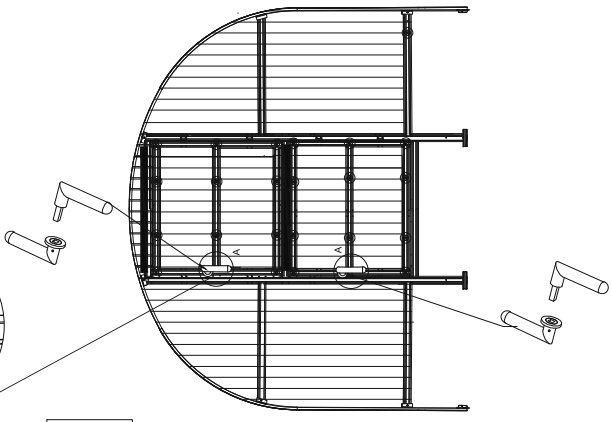

NR.6
5x



Zadní čelo / Zadné čelo A
üvegház hátsó fala / Tylne czelo

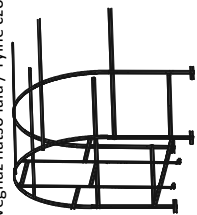

NR.5
8x



Přední čelo / Predné čelo Az
üvegház előfala / Przednie
czelo

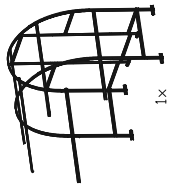

NR.15 48x
NR.12 48x



KROK č.
KROK č.
LÉPÉS Nr.
KROK nr.

20

detail

A

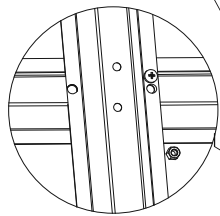

B

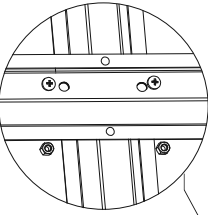

detail

C

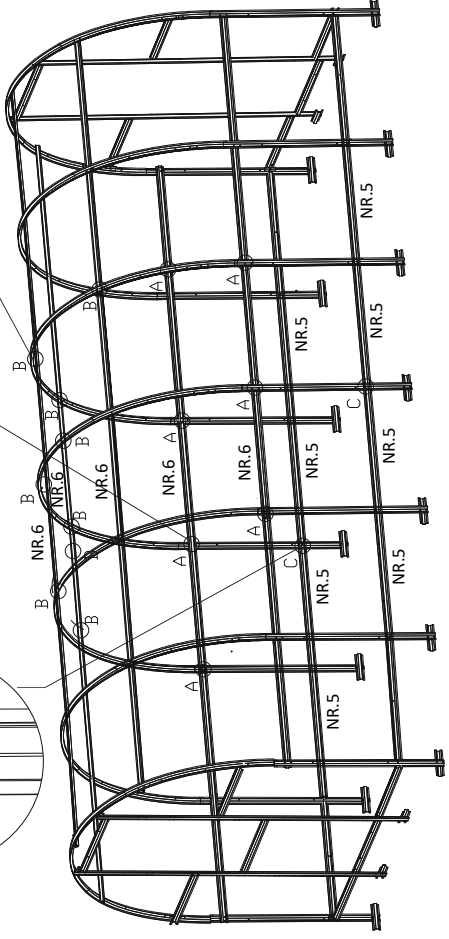
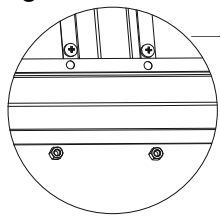

Oklouk / Oblúk / Az ív / Ívek

3x

